

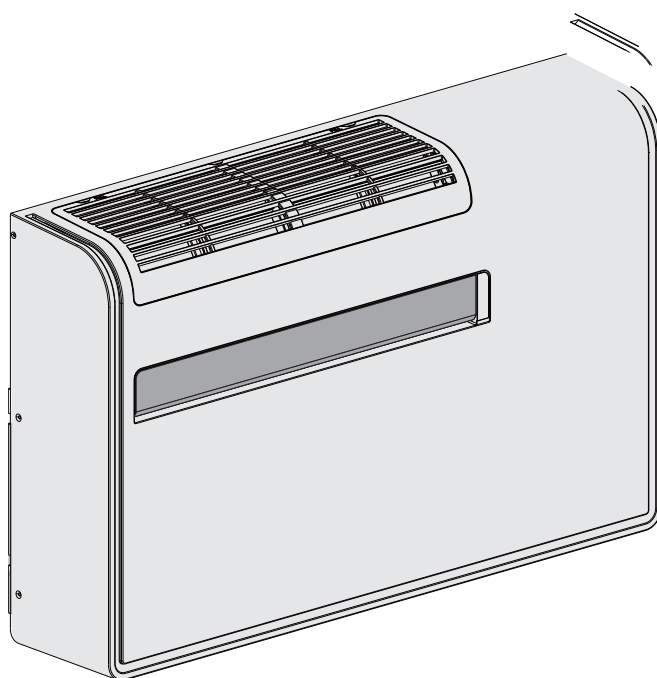

APOLLO

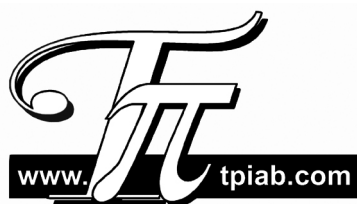

Användarmanual
APOLLO
luftkylt enhetsaggregat utan utomhusdel



INNEHÅLL

SÄKERHETSANVISNINGAR	2
LED SIGNALER	3
HANTERA FJÄRRKONTROLL	4
FJÄRRKONTROLL	5
KYLDRIFT	6
VÄRMEDRIFT	6
AUTOMATISK DRIFT	6
AVFUKTNING (DRY)	6
ENDAST FLÄKTDRIFT	6
JUSTERING AV FLÄKTHASTIGHET	7
SLEEP DRIFT	7
TURBODRIFT	7
AVFUKTNING	7
ENERGIBESPARING	7
TIMERINSTÄLLNING	8
JUSTERING AV UTBLÅSNINGSRIKTNING	8
DRIFT UTAN FJÄRRKONTROLL	8
TIPS FÖR ENERGIBESPARING	9
FELSÖKNING	9
TÖMNING AV KONDENSVATTEN	13
UNDERHÅLL OCH RENGÖRING	13
HÄMTA APP OCH STÄLLA IN WiFi-DRIFT	14
WiFi GUIDE	16

SÄKERHETSANVISNINGAR



- Läs igenom manualen noga innan aggregatet används.

- Enheten är konstruerad för att ge en komfortabel omgivning i rummet, och får endast användas för detta. Tillverkaren frångår sig allt ansvar för annan användning.



VARNING

- Använd och förvara inte bensin eller andra brandfarliga produkter när aggregatet.
Installera aldrig elektrisk utrustning utan skyddsklass IPX1 (skydd mot vertikalt vattendropp) under aggregatet.
- Tillverkaren ansvarar ej för skador i samband med åsidosatta säkerhetsföreskrifter och lokala föreskrifter.



FÖRSIKTIGT

- Använd aldrig arbetsbrytaren för att starta eller stänga av aggregatet.
Använd alltid ON/OFF knappen.
- För aldrig in föremål i inomhusdelens luftutblåsning. Fläkten roterar med hög hastighet.
- Låt inte barn leka med anläggningen.
- Kyl inte ner rummet för mycket om det finns småbarn eller handikappade personer.
- Rengör endast aggregatet med mildt rengöringsmedel enligt beskrivning i manualen.
- Placera inga föremål på aggregatet.
- Sitt inte på aggregatet eller luta föremål mot det.
- Håll inga vätskor på aggregatet.
- Rengör luftfiltret regelbundet enligt beskrivning i manualen.
- Innan rengöring måste aggregatet göras strömlöst. Om det ska tas bort, måste det först tömmas på kondensvatten via bottenpluggen.

LED SIGNALER

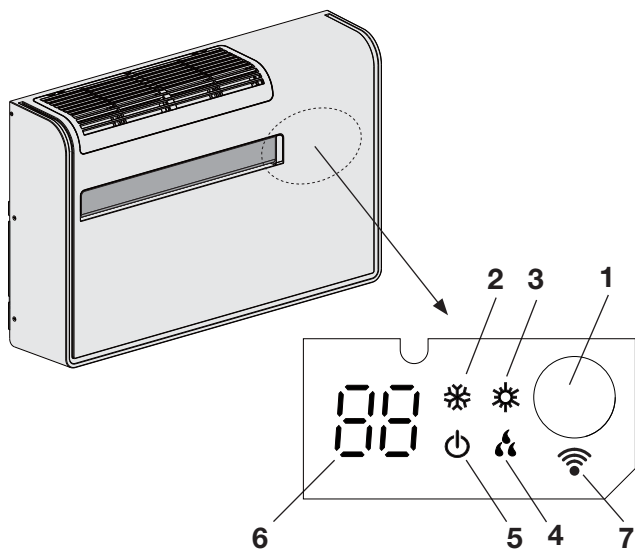

- 1. Mottagare:** Tar emot signaler från fjärrkontrollen.
- 2. KYLDRIFT LED:** Lyser då aggregatet är i drift med kyla.
- 3. VÄRME LED:** Lyser då aggregatet är i drift med värme.
- 4. AVFUKTNINGS LED:** Lyser då aggregatet är i drift med avfuktning.
- 5. STANDBY LED:** Lyser då man stängt av aggregatet med fjärrkontrollen, och indikerar också status för Wi-Fi under aggregatets drift.
- 6. DIGITAL DISPLAY:** Visar information om inställd rumstemperatur, omgivande lufttemperatur, status, felkoder etc.
- 7. Wi-Fi:** Lyser då aggregatet är i drift med WiFi.



VARNING

Läge OFF kopplar inte bort strömmen.
Använd arbetsbrytaren för att koppla bort den helt.

ANM.

Det går att ställa så att alla LED är släckta, även under drift, genom att trycka på knappen LIGHT på fjärrkontrollen.

Om symbolen  visas på fjärrkontrollen, är displayen belyst, om den inte visas är displayen släckt.

Vid felsökning aktiverar aggregatets diagnosystem lampor, även då de är släckta.
Se vidare under avsnitt FELSÖKNING för mer information.

HANTERA FJÄRRKONTROLLEN

INSTALLERA BATTERIER

- Tag bort locket på fjärrkontrollens baksida genom att sakta skjuta det i pilens riktning med ett finger.
- Sätt in två AAA alkaliska batterier 1,5 V, och se till att + och - stämmer med markeringarna i utrymmet. Fjärrkontrollen är nu klar att användas.

TAG UT BATTERIERNA

- Öppna luckan.
- Tryck batteriet mot - markeringen och lyft ut det i riktning mot +.
- Tag ut det andra batteriet på samma sätt.

ANM.

- Batterierna räcker i c:a 6 månader, beroende på hur mycket fjärrkontrollen används. Tag ut batterierna om inte kontrollen ska användas i mer än en månad. Byt ut batterierna när inte kontrollens lampa lyser, eller när inomhusdelen inte tar emot signaler.
- Tomma batterier ska slängas i batteriholk för återvinning.

- Om det finns gardiner, dörrar eller andra objekt i vägen som blockerar signalen, kan inte aggregatet kontrolleras med fjärrkontrollen.
- **Se upp så att inga vätskor** kommer in i kontrollen, utsätt den inte för direkt solljus eller placera den nära extrem värme.
- Om andra elektroniska enheter påverkar kontrollen, måste dessa tas bort.
- Båda batterierna måste bytas samtidigt, använd inte gamla batterier eller olika typer av batterier, eftersom detta orsakar felaktigheter hos fjärrkontrollen.
- Om det sker en återställning när man trycker på en knapp, indikerar detta att batterinivån är låg. Byt ut mot nya.

DRIFT MED FJÄRRKONTROLL

Vid användning av fjärrkontroll, ska den alltid riktas direkt mot inomhusdelen.

STÄNGA AV AGGREGATET

Tryck på ON/OFF knappen på fjärrkontrollen för att stänga av aggregatet, och för att starta det. LED för standby stängs av. Denna indikerar om aggregatet är i drift eller vice versa.

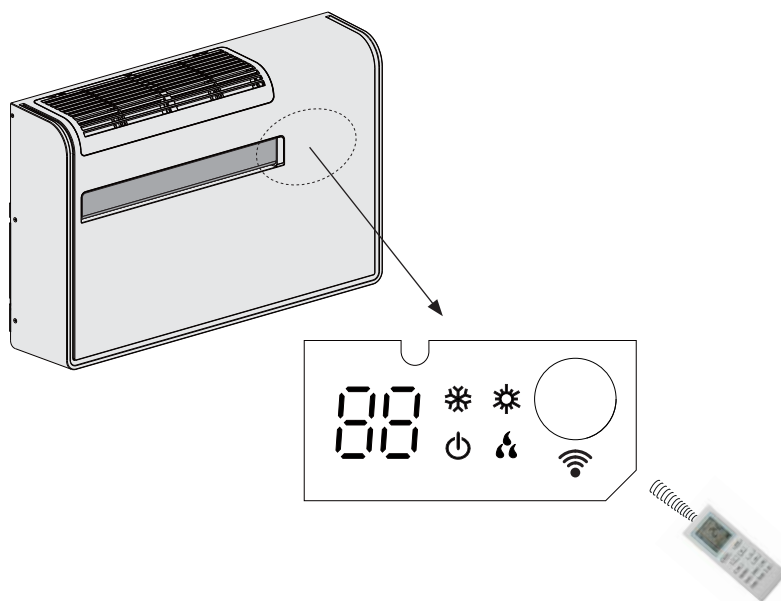

FJÄRRKONTROLL

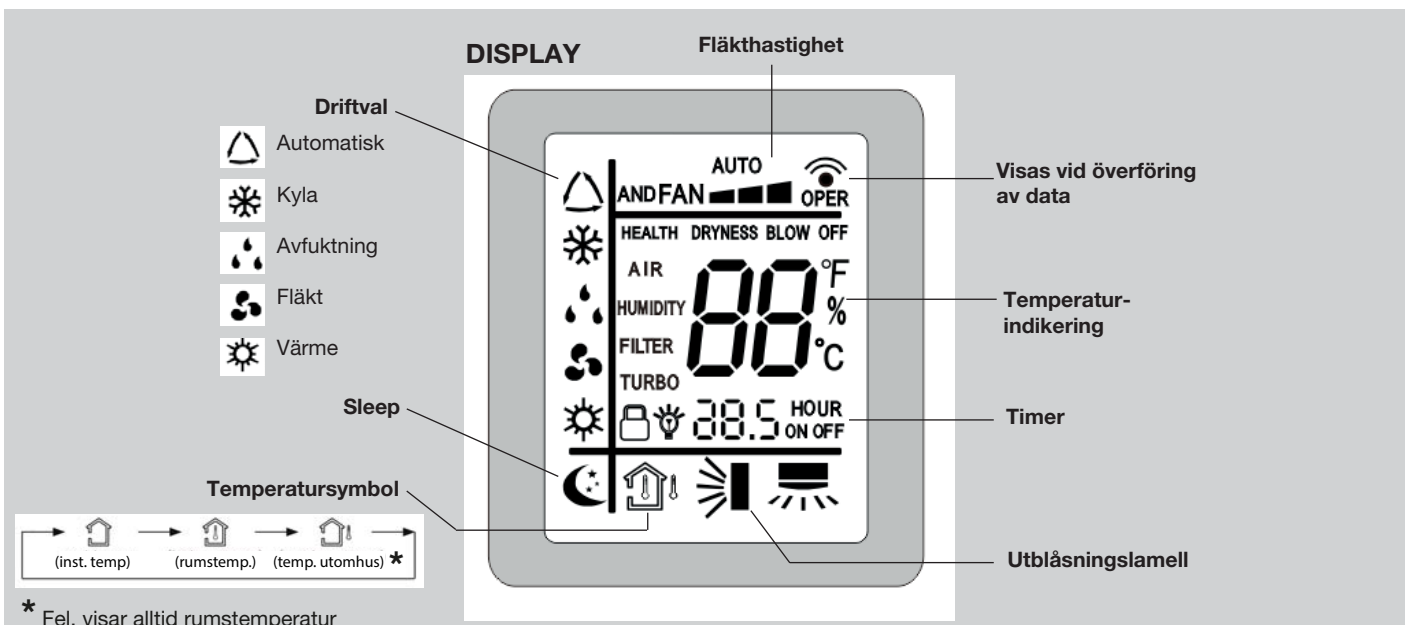

ON/OFF KNAPP
Tryck på ON/OFF knapp, i standby, för att starta aggregatet. Tryck på ON/OFF knapp, när det finns ström, för att starta det.

KNAPPINSTÄLLNINGAR

FÖR TEMPERATUR
- (kallare)
Tryck på knappen för att sänka inställd temperatur.

+ (varmare)
Tryck på knappen för att öka inställd temperatur.

ANVÄND OCKSÅ DESSA KNAPPAR FÖR TIMERINSTÄLLNING

FLÄKTKNAPP (fläkthastighet)

AUTO Fläkthastigheten väljs automatiskt av mikrodonator.

FAN Lågfart.

FAN Mellanfart.

FAN Högfart.

“ENERGIBESPARING”
Tryck på knappen för att välja funktion med energibesparing under kyl drift.

“TORKFUNKTION”
Tryck på knappen för att välja funktion för att torka under kyl drift eller vid avfuktning.

“TURBO”
Tryck på knappen för att välja TURBO funktion under kyl drift (super kylnings drift) eller vid värmedrift (super värmedrift).

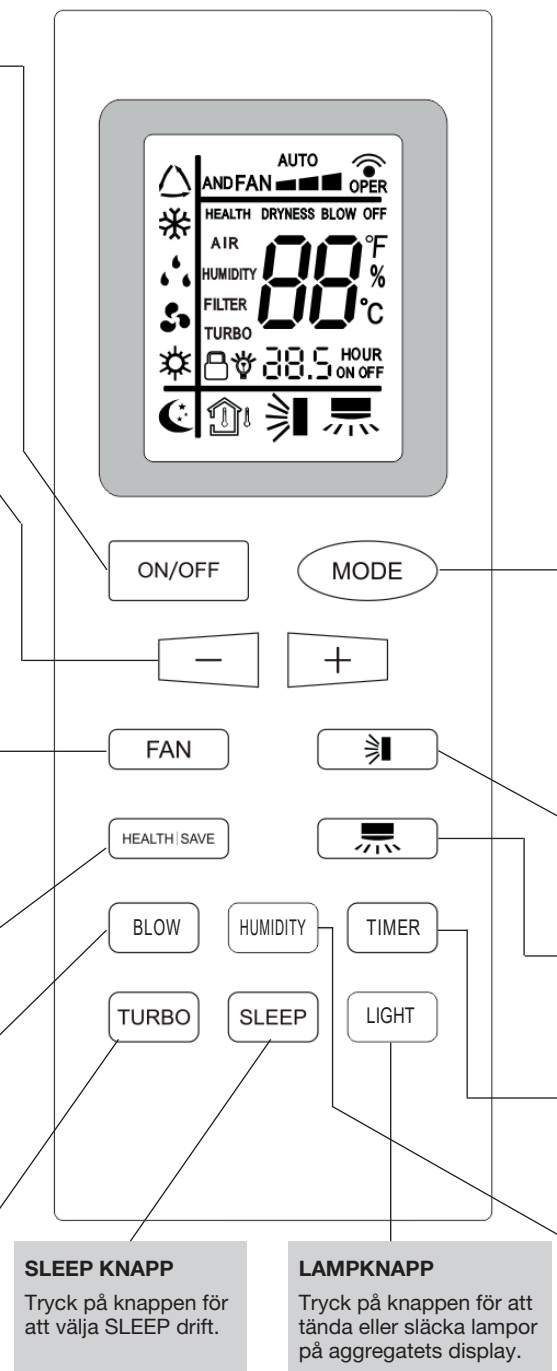

DRIFTVAL
Tryck på knappen för att välja driftsätt hos aggregatet.

(automatisk)
I detta val beräknar aggregatet skillnaden mellan termostatinställningen och rumstemperaturen, och växlar automatiskt mellan kyl- och värmedrift.

(kyl drift)
Aggregatet kyler rummet.

(avfuktning/dry)
Aggregatet sänker fuktigheten i rummet.

(fläkt/fan)
Aggregatet cirkulerar endast luften med fläkten.

(värmedrift)
Aggregatet värmer rummet.

LUFTRIKTNINGSLAMELL
Tryck på knappen för att sätta på eller stänga av swingfunktion.

ANVÄNDS INTE

TIMER
Tryck på knappen för att välja funktion för start eller stopp med timerfunktion. Använd - eller + knapparna för inställning av tid (område 0,5-24 tim.)

SLEEP KNAPP
Tryck på knappen för att välja SLEEP drift.

LAMPKNAPP
Tryck på knappen för att tända eller släcka lampor på aggregatets display.

TEMPERATURVISNING
Tryck på knappen för att välja temperatur som ska visas (inställd för rum).

KYLDRIFT

ANM.

Kontrollera att aggregatet är anslutet till ström.

1. Ställ MODE till COOLING (symbol på display ❄️).
2. Tryck på +/- knapparna (temperaturval) för önskad rumstemperatur (temperaturområde mellan 30 °C max. och 16 °C min.).



 DISPLAYEN VISAR VALD TEMPERATUR.

  OM MAN VILL VISA AKTUELL RUMSTEMPERATUR, TRYCK PÅ TEMPERATURKNAPPEN (HUMIDITY).

3. Tryck på FAN knappen för att välja fläkthastighet.

ANM.

Under kyl drift, vid mycket låg utomhustemperatur, bildas det frost på inomhusdelens värmeväxlare. När inomhusdelens värmeväxlarens temperatur sjunker under 0 °C en längre tid, stannar aggregatet.

VÄRMEDRIFT

1. Ställ MODE till HEATING (symbol på display ☀️).
2. Tryck på +/- knapparna (temperaturval) för önskad rumstemperatur (temperaturområde mellan 30 °C max. och 16 °C min.).

 DISPLAYEN VISAR VALD TEMPERATUR.

  OM MAN VILL VISA AKTUELL RUMSTEMPERATUR, TRYCK PÅ TEMPERATURKNAPPEN (HUMIDITY).

3. Tryck på FAN knappen för att välja fläkthastighet.

ANM.

- Under några minuter efter start av värmedrift, startar inte inomhusdelens fläkt förrän värmeväxlaren är tillräckligt uppvärmd. Detta på grund av att system för KALLRAS är under drift. Under denna period lyser STANDBY lampan.
- Vid värmedrift, då man stängt av aggregatet, fortsätter fläktdriften i 10 sekunder med låg hastighet, för att blåsa ut resterande varmluft.

AVFROSTNING AV UTOMHUSDELENS VÄRMEVÄXLARE

Vid låg utomhustemperatur kan det bildas frost eller is på värmeväxlaren, som reducerar värmeeffekten. När detta sker, aktiveras ett skyddssystem som frostar av värmeväxlaren. Under denna tid stannar inomhusdelens fläkt. Värmedriften återstartar efter flera minuter. (Denna intervall varierar något beroende på rums- och utomhustemperaturen.)

AUTOMATISK DRIFT

1. Med aggregatet avstängt, ställ MODE till AUTO (symbol  på display). Val av driftsätt (kyla eller värme) utförs automatiskt av aggregatet enligt rumstemperaturens inställning.
2. Om rumstemperaturen är $\geq 26^{\circ}\text{C}$, och AUTO är valt, startar aggregatet kyl drift till den når 25°C ($\pm 1^{\circ}\text{C}$). Standardinställningen för kyla (kan ej ändras) är 25°C ; som visas på aggregatets display, medans inget visas på fjärrkontrollens display.
3. Om rumstemperaturen är $\leq 20^{\circ}\text{C}$, och AUTO är valt, startar aggregatet värmedrift till den når 22°C ($\pm 1^{\circ}\text{C}$). Standardinställningen för värme (kan ej ändras) är 20°C ; som visas på aggregatets display, medans inget visas på fjärrkontrollens display.
4. Om rumstemperaturen är mellan 23° och 25°C ($\pm 1^{\circ}\text{C}$), arbetar aggregatet med endast fläkt.

AVFUKTNING (DRY)

1. Ställ MODE till DEHUMIDIFYING (symbol på display .
2. Tryck på +/- knapparna (temperaturval) för önskad rumstemp. temperaturområde mellan 30 °C max. och 16 °C min.).

 DISPLAYEN VISAR VALD TEMPERATUR.

  OM MAN VILL VISA AKTUELL RUMSTEMPERATUR, TRYCK PÅ TEMPERATURKNAPPEN (HUMIDITY).

ANM.

- Använd DRY när man vill sänka luftfuktigheten i rummet.
- När man nått inställd rumstemperatur, kommer aggregatet att stänga av och starta avfuktningen automatiskt.
- Avfuktning kan inte utföras om rumstemperaturen är 16°C eller lägre.

ENDAST FLÄKTDRIFT

Om man endast vill cirkulera luften utan temperaturkontroll, trycker man på MODE knappen tills symbol  visas i displayen.

JUSTERING AV FLÄKTHASTIGHET

AUTOMATISK

Ställ FAN väljaren i läge **AUTO**. En mikrodator kontrollerar fläkthastigheten vid val av AUTO. När aggregatet börjar drift med värme eller kyla, varierar hastigheten efter rummets termiska last.

ANM.

Automatisk hastighet kan inte väljas med FAN ONLY.

MANUELL

Om man vill ändra hastigheten manuellt, ställ FAN väljaren i önskat läge.

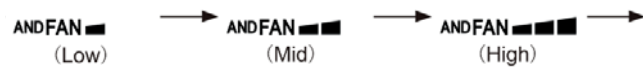

Låg hastighet Med. hastighet Hög hastighet

SLEEP DRIFT

1. Ställ MODE till KYLA eller VÄRME drift.
2. Tryck på SLEEP knappen.
3. Då visas ☾ symbolen i displayen. Tryck en gång till på knappen för att koppla bort funktionen.

Vad innebär SLEEP drift?

Vid val av SLEEP begränsar aggregatet automatiskt effekten för att höja komforten nattetid.

Hur fungerar SLEEP programmet?

Kyla + sleep drift:

Fläkthastigheten minskar med 1 steg på basis av inställd fläkthastighet.

Efter 1 timmes drift, sänks inställd temperatur med 1°C.

Efter 3 timmars drift, sänks inställd temperatur med ytterligare 1°C.

Efter 8 timmars drift, avbryts programmet automatiskt.

Rumstemperaturen återgår till den förinställda, och aggregatet fortsätter driften.

Värme + sleep drift:

Fläkthastigheten minskar med 1 steg på basis av inställd fläkthastighet.

Efter 1 timmes drift, sänks inställd temperatur med 1°C.

Efter 3 timmars drift, sänks inställd temperatur med 2°C.

Efter 8 timmars drift, avbryts programmet automatiskt.

Rumstemperaturen återgår till den förinställda, och aggregatet fortsätter driften.

TURBO DRIFT

Man kan endast välja TURBO vid kyl- eller värmedrift, inte vid automatisk, avfuktning (dry) eller endast fläkt. TURBO drift medger maximal effekt, antingen vid drift med kyla eller värme (värmepump).

Man kan välja att aktivera TURBO drift, med fjärrkontrollen, efter att man valt kyl- eller värmedrift.

Under dessa förhållanden kommer aggregatet att uppnå maximal effekt; det rekommenderas att använda TURBO drift endast om utomhustemperaturen är extrem och det är svårt att nå inställd rumstemperatur.

Om man däremot vill uppnå bästa prestanda med effekt och tystnad, rekommenderas inte TURBO drift: låt driften vara under normala förhållanden (fabriksinställt program).

För att aktivera TURBO drift (efter val av kyl- eller värmedrift) trycker man på TURBO knappen tills ordet **TURBO** visas i fjärrkontrollens display.

Tryck en gång till på TURBO knappen för att ta bort denna funktion.

TORKFUNKTION

Man kan endast välja DRYING funktionen under kyl- eller avfuktningdrift.

Tryck på DRY knappen (BLÅS) för att aktivera funktionen, då visas ordet **DRYNESS** i fjärrkontrollens display.

När denna funktion aktiverats, efter att ha tryckt på on/off knappen för att starta aggregatet, fortsätter det att gå i några minuter för att ta bort fukt på inomhusdelens förångare.

Tryck på DRY (BLÅS) knappen igen för att ta bort denna funktion.

ENERGIBESPARING

Man kan endast välja ENERGIBESPARING under kyl- eller värmedrift.

Tryck på ENERGIBESPARINGS knappen (HEALTH SAVE) för att aktivera funktionen: ordet **HEALTH** visas i display på fjärrkontrollen, och ordet **SE** visas istället för temp.



När denna funktion aktiverats, ställs temperaturen automatiskt till 25°C och fläkthastigheten ändras till automatisk.

Egna inställningar för temperatur och fläkthastighet fungerar inte med denna drift.

Tryck på ENERGIBESPARINGS knappen (HEALTH SAVE), igen för att ta bort denna funktion.

TIMERINSTÄLLNING



A) INSTÄLLNING AV TIMER

- I läge standby**, tryck på TIMER knappen för att komma till läge för tidstyrd start av aggregat: symbolen  blinkar.
- Tryck på + knappen eller -) för att ställa in starttiden (område 0.5-24 timmar), vid varje tryck på + knappen (eller -), ökar (eller minskar) timmarna med 0.5 tim. Efter inställd tid, tryck på TIMER knappen igen, för att bekräfta inställningen: symbolen  lyser. På displayen visas återstående tid för driften.

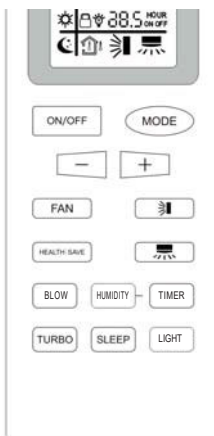
HOUR
ON



B) INSTÄLLNING AV TIDSTYRD OFF

- Under drift**, tryck på TIMER knappen för att komma till läge för stopp av aggregat: symbolen  blinkar.
- Tryck på + knappen (eller -) för att ställa in tiden för stopp (område 0.5-24 tim). Vid varje tryck på + knappen (eller -), ökar (eller minskar) timmarna med 0.5 tim. Efter inställd tid, tryck på TIMER knappen igen, för att bekräfta inställningen: symbolen  lyser. På displayen visas återstående tid innan stopp av driften.

HOUR
OFF

JUSTERING AV UTBLÅSNINGSRIKTNING

Kontrollera att fjärrkontrollen är på. Tryck på knapp  (LUFTRIKTNINGSLAMELL) för att välja svepfunktionen.



FÖRSIKTIGT

Vrid inte lamellen för hand när aggregatet är i drift.



Svepfunktion

Lamellen börjar röra sig uppåt och nedåt i utblåsningsområdet.

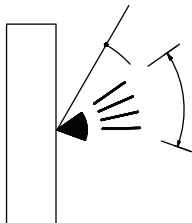

ANM.

- Lamellen stängs automatiskt när aggregatet stängs av.
- Vid värmedrift, är fläkthastigheten mycket låg, och lamellen står i horisontellt läge till utblåsningsluften är tillräckligt varm. När full effekt på värme uppnåtts, ändras lamellens läge och fläkthastigheten till den inställda på fjärrkontrollen.



FÖRSIKTIGT

- Använd LAMELL knappen på fjärrkontrollen för att justera dess läge. Om man vrider den för hand, stämmer inte det faktiska läget med det inställda på fjärrkontrollen längre. Om detta skulle ske, stäng av aggregatet och vänta tills lamellen har stängt. Starta aggregatet igen; lamellens läge är nu normalt igen.

DRIFT UTAN FJÄRRKONTROLL

Om fjärrkontrollen saknas eller om det är problem med den, gör enligt följande:

1. NÄR AGGREGATET ÄR AVSTÄNGT

Om man vill starta aggregatet, tryck på ON/OFF knappen (se nedan) med en penna.

ANM.

Aggregatet går in i läge för automatisk drift: det väljer automatiskt driftstatus enligt rumstemperaturen (kyla, värme eller enbart fläkt).

Det går nu inte att ändra temperaturinställning eller fläkthastighet.

2. NÄR AGGREGATET ÄR I DRIFT

Om man vill stänga av aggregatet, tryck på ON/OFF knappen (se nedan) med en penna.

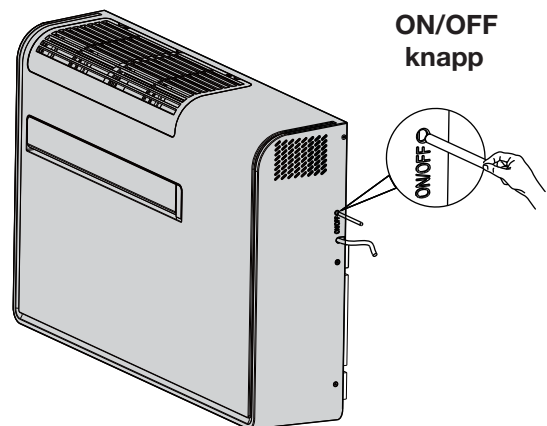

ANM.

Elavbrott under drift

Vid ett elavbrott stannar aggregatet. När strömmen åter är tillbaka, måste aggregatet återstartas manuellt..

TIPS FÖR ENERGIBESPARING

GÖR INTE SÅ HÄR:

- Blockera luftintag och utblås från aggregatet. Om dessa blockeras, blir driften felaktig och aggregatet kan skadas.
- Släppa in direkt solljus i rummet. Använd persienn, rullgardin eller gardiner.

GÖR SÅ HÄR:

- Håll alltid luftfiltret rent. Ett igensatt luftfilter försämrar aggregatets prestanda.
- För att behålla kylan/värmen i rummet måste alla fönster, dörrar och andra öppningar hållas stängda.

FELSÖKNING



VARNING

- Vid onormal drift (LED för drift lyser, men aggregatet fungerar inte).
Försök att återställa normal drift genom att stänga av strömmen i ungefär 3 minuter, med arbetsbrytaren, Starta sedan aggregatet igen.

Om aggregatet inte fungerar normalt, kontrollera först följande punkter innan service påkallas:

Problem: aggregatet fungerar inte alls.

Möjlig orsak:

1. Elektriskt fel.
2. Jordfelsbrytaren har löst ut.
3. Driftknappen i läge OFF.
4. Batterierna är slut i fjärrkontrollen.

Åtgärd:

1. Återställ elmatningen (kontrollera säkringar/brytare).
2. Kontakta service.
3. Tryck på knappen igen.
4. Byt batterier.

Problem: Dålig kyla eller värme.

Möjlig orsak:

1. Smutsiga eller igensatta luftfilter.
2. Värmekälla eller för många personer i rummet.
3. Dörrar och/eller fönster öppna.
4. Föremål nära luftintag eller utlösning.
5. Inställd temperatur på fjärrkontrollen är felaktig.
6. Utomhustemperaturen är för låg.

Åtgärd:

1. Rengör luftfiltren för att förbättra luftflödet.
2. Avlägsna värmekällor om möjligt.
3. Stäng dom för att behålla kyla/värme i rummet.
4. Tag bort dom för att garantera fritt luftflöde.
5. Ställ in rätt temperatur på fjärrkontrollen.
6. Prova med backup-värme.

Problem: Det hörs ett klickande ljud från aggregatet.

Möjlig orsak:

1. Under drift kan plastdetaljer expandera eller krympa, på grund av plötsliga temperaturväxlingar, och det är i sådana lägen som detta ljud kan höras.

Åtgärd:

1. Detta är normalt, och ljudet försvinner när temperaturen har satt sig.

Problem: Ljud som "rinnande vatten".

Möjlig orsak:

1. Var det precis när aggregatet startade/stängdes av?

Åtgärd:

1. Ljudet kommer då köldmediet strömmar inuti aggregatet, och är ett helt normalt fenomen.

Problem: När aggregatet startar, kommer det ut en odör eller damm.

Möjlig orsak:

1. Själva aggregatet luktar inte. Om det kommer en odör, kan det bero på ansamling av odörer i omgivningen.
2. Aggregatet har inte använts under en längre tid, och ackumulerat damm blåses ut.

Åtgärd:

2. Rengör luftfiltret. Om problemet kvarstår kontaktas service.

Problem: Ibland kommer det ut dimma under kyl drift från aggregatets luftutblås.

Möjlig orsak:

1. Detta fenomen uppstår ibland när rummets temperatur och fuktighet är höga, och eftersom inomhusluften kyls ner mycket snabbt.

Åtgärd:

1. Efter en stunds drift, kommer rumstemperaturen och fuktigheten att minska, och då försvinner fenomenet.

Problem: Aggregatet läcker.

Möjlig orsak:

1. Luftfuktigheten är för hög.
2. Kondensvatten flödar över.
3. Kondensvattenledningen har lossnat från aggregatet.

Åtgärd:

1. Om aggregatet är i drift vid hög fuktighet under längre tid, kan fukt på utblåsningens lamell, luftriktare, panel etc. börja droppa.

AUTODIAGNOS TABELL

LISTA FÖR FELKODER				
Felts benämning	Felts förklaring	Kod	LED display (på 0.5 s och av 0.5s när LED blinkar)	
			LED STANDBY	LED KYLA
Bygglingsfel	Hårdvarufel	C5	stopp 3 s, Blinkar 15 ggr	LED VÄRME
Felaktigt läs och skriv chip	Hårdvarufel	EE		stopp 3 s, Blinkar 15 ggr
Modul för spänningsbegr. / reducerad frekvens	Display fjärrkontroll	En	/	
Modul för temp. begränsning / reducerad frekvens	Display fjärrkontroll	EU		värme och kyl LED stopp 3 s samtidigt, Blinkar 6 ggr
Högsänningsskydd	Annat fel	E1	Lågsänningsskydd	
Frysnydd	Annat fel	E2	stopp 3 s, Blinkar 2 ggr	
Lågsänningsskydd	Annat fel	E3	stopp 3 s, Blinkar 3 ggr	
Överhettningsskydd felaktigt	Annat fel	E4	stopp 3 s, Blinkar 4 ggr	
Extern AC spännings-skydd	Annat fel	E5	stopp 3 s, Blinkar 5 ggr	
Internt och externt kommunikationsfel aggr.	Hårdvarufel	E6	stopp 3 s, Blinkar 6 ggr	
Driftkonflikt	Hårdvarufel	F7	stopp 3 s, Blinkar 7 ggr	
Överbelastningsskydd temp. paketfel	Hårdvarufel	FE (visas inte)	/	/
Frysnyddsgrens / frekvens nefe	Display fjärrkontroll	FH		värme och kyl LED stopp 3 s samtidigt, Blinkar 2 ggr
Fluormottagningsläge	Driftstatus visas omgående	Fo ("o" är lägsta del)	Kyl och standby LED stängs av samtidigt 3 s, Blinkar 1 gång	
Fluoridbrist skydd	Annat fel	F0		stopp 3 s, Blinkar 10 ggr
Paketfel rumstemp inomhus	Hårdvarufel	F1		stopp 3 s, Blinkar 1 gång
Paketfel förångares nellantemp. inomhus	Hårdvarufel	F2		stopp 3 s, Blinkar 2 ggr
Paketfel utomhustemp.	Hårdvarufel	F3		stopp 3 s, Blinkar 3 ggr
Paketfel utomhustemp. sensor	Hårdvarufel	F4		stopp 3 s, Blinkar 4 ggr
Paketfel utomhustemp.	Hårdvarufel	F5		stopp 3 s, Blinkar 5 ggr

LISTA FÖR FELKODER

Felets benämning	Felets förklaring	Kod	LED display (på 0.5 s och av 0.5s när LED blinkar)	
			LED STANDBY	LED VÄRME
Gräns för överbelastningsskydd/ reducerad frekvens	Display fjärrkontroll	F6	LED KYLA värme och kyl LED stopp 3 s samtidigt, Blinkar 1 gång	LED VÄRME värme och kyl LED stopp 3 s samtidigt, Blinkar 1 gång
Oljeretur	30. Driftstatus (Visas omgående, annan oljeretur behöver fjärrkontroll)	F7	stopp 3 s, Blinkar 7 ggr	
Extern AC spännings- skydd / reducerad frekvens	Display fjärrkontroll	F8	värme och kyl LED stopp 3 s samtidigt, Blinkar 4 ggr	
Överstigen skyddsgräns / reducerad frekvens	Display fjärrkontroll	F9	värme och kyl LED stopp 3 s samtidigt, Blinkar 3 ggr	
PFC överspänningsfel	Annat fel	HC		stopp 3 s, Blinkar 6 ggr
Kompr. avmagnetiserings- skydd	Annat fel	HE		stopp 3 s, Blinkar 14 ggr
Kompr. överbelastnings- skydd	Annat fel	H3		stopp 3 s, Blinkar 3 ggr
Övertrycksskydd	Annat fel	H4		stopp 3 s, Blinkar 4 ggr
Modul spänningskydd	Annat fel	H5		stopp 3 s, Blinkar 5 ggr
Felaktig fläkt inomhusdel	Hårdvarufel	H6	stopp 3 s, Blinkar 11 ggr	
Kompressor utan steg	Annat fel	H7		stopp 3 s, Blinkar 7 ggr
Utomhusfläkt 2 felaktig	Hårdvarufel	LA	stopp 3 s, Blinkar 24 ggr	
Misslyckad kompressorstart	Annat fel	Lc		stopp 3 s, Blinkar 11 ggr
Inomhus- och utomhusmodeller passar inte ihop	Hårdvarufel	LP	stopp 3 s, Blinkar 19 ggr	
Utomhusfläkt 1 felaktig	Hårdvarufel	L3	stopp 3 s, Blinkar 23 ggr	
Överdrivet spänningskydd	Annat fel	L9	stopp 3 s, Blinkar 20 ggr	
Intern maskin oidentifierad	Hårdvarufel	Anm. OE	Kommunikationsprotokollet behöver den externa maskinen för att skicka avstängningsfels bit, som en allmän bit för alla fel. När det definierade felet uppstår samtidigt, visas endast de definierade felen.	

LISTA FÖR FELKODER

Felets benämning	Felets förklaring	Kod	LED STANDBY	LED display (på 0.5 s och av 0.5s när LED blinkar) LED KYLA	LED VÄRME
DC bus spänning för hög (extern enhet)	Andra fel	PH			stopp 3 s, Blinkar 11 ggr
DC bus spänning låg (extern enhet)	Andra fel	PL			stopp 3 s, Blinkar 21 ggr
Kondensstörningsfel (genomföringar i vägg ej i väg)	Hårdvarufel	PU			stopp 3 s, Blinkar 17 ggr
Minimum kyla och värme (kod för utförandetest)	Driftstatus visas omgående	P0			
Nominell kyla och värme (kod för utförandetest)	Driftstatus visas omgående	P1		I kyltest status: kyl LED blinkar snabbt (till 0,25 s och från 0,25 s)	
Maximal kyla och värme (kod för utförandetest)	Driftstatus visas omgående	P2		I värmetest status: värme LED blinkar snabbt till 0,25 s och från 0,25 s)	
Mellanliggande kyla och värme (kod för utförandetest)	Driftstatus visas omgående	P3			
Kompressor överspännings-peak för hög	Andra fel	P5	/	/	stopp 3 s, Blinkar 15 ggr
Moduls temp. avkänningskrets felaktig	Hårdvarufel	P7			stopp 3 s, Blinkar 18 ggr
Moduls temperaturskydd	Andra fel	P8			stopp 3 s, Blinkar 19 ggr
Kompressor fasspännings-avkänning felaktig	Hårdvarufel	U1			stopp 3 s, Blinkar 13 ggr
Kompressor saknas / fas-följdskydd	Andra fel	U2			stopp 3 s, Blinkar 12 ggr
DC bus spänningsfall fel	Andra fel	U3			stopp 3 s, Blinkar 20 ggr
Spänningsavkänning fel	Hårdvarufel	U5		stopp 3 s, Blinkar 13 ggr	
Fyrvägsventil onormal	Hårdvarufel	U7		stopp 3 s, Blinkar 20 ggr	
Noilkorsningssignal onormal	Hårdvarufel	U8	stopp 3 s, Blinkar 17 ggr		

TÖMNING AV KONDENSVATTEN

Avlägsnad fuktighet i luften samlas upp och töms automatiskt, men i speciella fall kan lite kondensvatten stanna kvar i aggregatet.

Om man inte ska använda aggregatet under en längre tid, är det nödvändigt att tömma eventuellt kondensvatten via servicepluggen under aggregatet:

- Tag bort pluggen, efter att ha placerat en stor hink under aggregatet (minst 5-liter) och tömma allt kondensvatten.
- Sätt tillbaka pluggen.

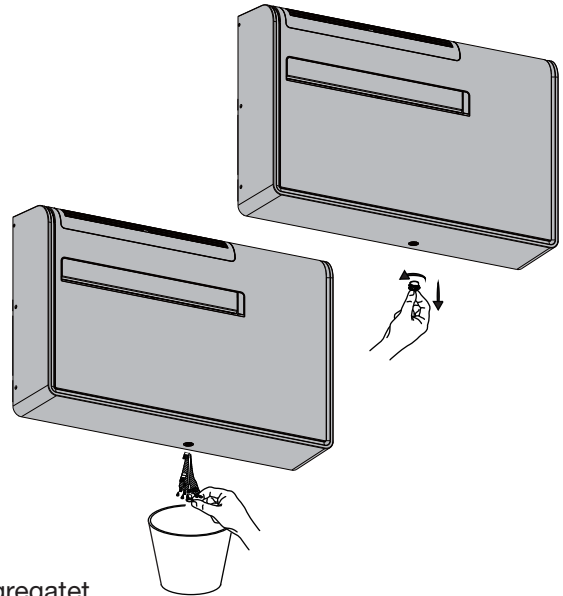

VARNING

- Stäng alltid av aggregatet innan pluggen tas bort.
- Gör alltid aggregatet strömlöst innan tömningen.

Om systemet för tömning av kondensvatten inte fungerar, visar aggregatet "PU" i displayen och avger en larmsignal.

Vid temporär drift tills felet är åtgärdat, kan man tömma kondensvattnet manuellt på samma sätt.

UNDERHÅLL OCH RENGÖRING

VARNING! För säkerhets skull måste aggregatet stängas av och göras strömlöst inna rengöring påbörjas.

1. Rengöring av luftfilter

Luftfiltret måste kontrolleras minst varannan vecka. Drift med smutsigt filter orsakar alltid försämrad drift och effektivitet hos aggregatet och stora skador kan uppstå. Luftfiltret är placerat på aggregatets överdel, bakom gallret.

- Haka av och tag bort gallret enligt figuren.
- Tag bort båda filtren från ramen.
- Dammsug för att ta bort lätt damm. Om det är mycket damm på filtret, tvättas det i handvarmt vatten med mildt rengöringsmedel, skölj det med kallt vatten och låt torka.
- Sätt tillbaka filtret i ramen och stäng gallret.

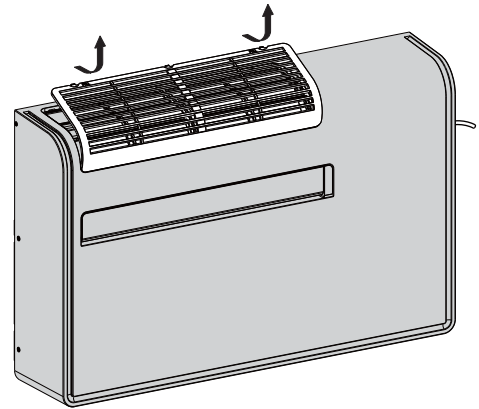

2. Rengöring av aggregatet

Vid rengöring av aggregatet används en ren och mjuk duk, lätt fuktad. Om den hårdnat, fuktas duken. Använd aldrig lösningsmedel eller starka kemikalier samt mycket varmt vatten. Håll inte vatten över aggregatet, eftersom detta skadar interna komponenter, och kan orsaka elchocker.

3. Längre tids uppehåll

Om man inte ska använda aggregatet under en längre tid, rengör luftfiltret och kontrollera så att det inte finns några rester av kondensvatten i aggregatet. (se avsnitt "TÖMNING AV KONDENSVATTEN"). Placera inga tunga föremål på aggregatet, eller luta objekt mot det.

4. Transport

Håll alltid aggregatet i vertikalt läge under alla transporter.

5. För egen säkerhet, kontrollera elmatningskabeln och elanslutningarna. Vid synliga skador på elledningar, tillkallas behörig elektriker för att byta ut dem.

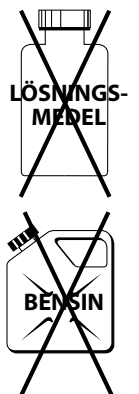
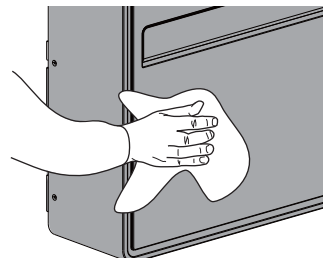

HÄMTA APP OCH STÄLLA IN Wi-Fi DRIFT

1. Installera appen TuyaSmart i smartphone eller surfplatta, genom att skanna QR-koden.
(Alternativt, sök och installera TuyaSmart App i appstore):
2. Öppna TuyaSmart appen.
3. Om det inte finns ett konto, skapa ett.
4. Gå in i appen och skapa ett konto.

5. Installera Apollo för Wi-Fi drift:

- a. Sätt på fjärrkontrollen.
- b. Ställ in DRY med knappen MODE som dritval.
- c. Ställ in temperaturen på 20° C med knapparna + och -.
- d. Ställ in timern (HOUR OFF) på 20 enligt följande:
 - Tryck en gång på TIME knappen för att ställa in 20 (HOUR OFF blinkar under inställningen).
 - Tryck på + knappen tills man når 20 (HOUR OFF blinkar under inställningen).
 - Tryck på TIME knappen igen för att spara inställningen (HOUR OFF).
- e. Tryck på knappen LIGHT 5 gånger i följd (symbol lampa)

WARNING: lampsymbolen måste visas på fjärrkontrollen, och LED på Apollo måste visas.

- f. Vid denna punkt börjar Wi-Fi symbolen på Apollo att blinka (se fig.).

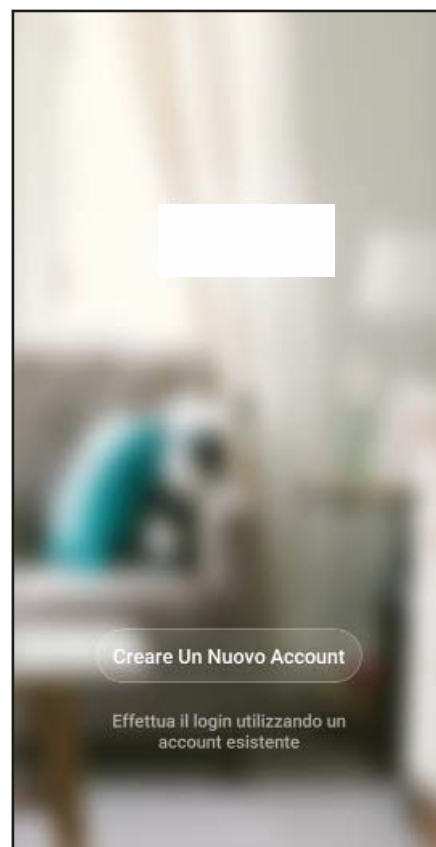
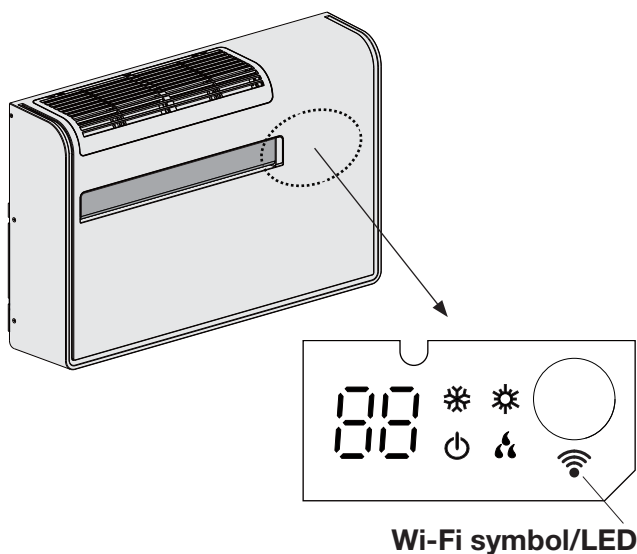

MINIMIKRAV FÖR SMARTPHONE OCH SURFPLATTA

Med appen TuyaSmart kan man hantera huvudfunktionerna för aggregatet via smartphone och surfplatta.

För att hämta och installera appen, kontrollera att enheten (smartphone eller surfplatta) har minst standardversionen för hantera systemet: version 4.4 eller högre för Android, version iOS 9.0 eller högre för Apple.

ANM.

För anslutning av Apollo till TuyaSmart appen och hantering av Apollo via TuyaSmart appen, se avsnitt i slutet på denna manual (Wi-Fi GUIDE).



INFORMATION OM KORREKT AVYTTRING ENLIGT EU DIREKTIV 2012/19/EU

Vid skrotning får inte aggregatet slängas bland hushållssopor, utan måste lämnas till återvinningscentral för korrekt återvinning/skrotning. El och elektroniska produkter ska lämnas i speciella kärl.



INFORMATION OM KORREKT AVYTTRING AV BATTERIER ENLIGT EU DIREKTIV 2006/66/EU

Byt batterier då dom tagit slut. Dessa får inte slängas bland hushållssopor, utan lämnas i avsedd batteriholk.

Wi-Fi GUIDE

ANSLUTNING AV APOLLO TILL TUYASMART APP

1. Klicka på
"Add device"

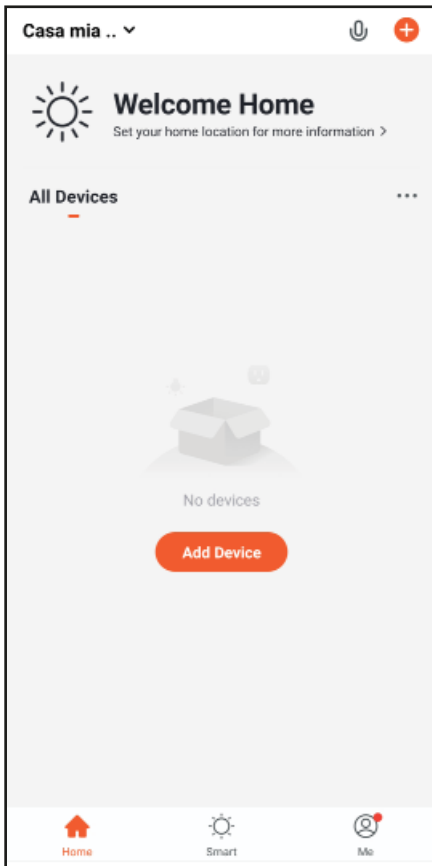

2. I vänster kolumn väljer man
"Large Home Appliance"

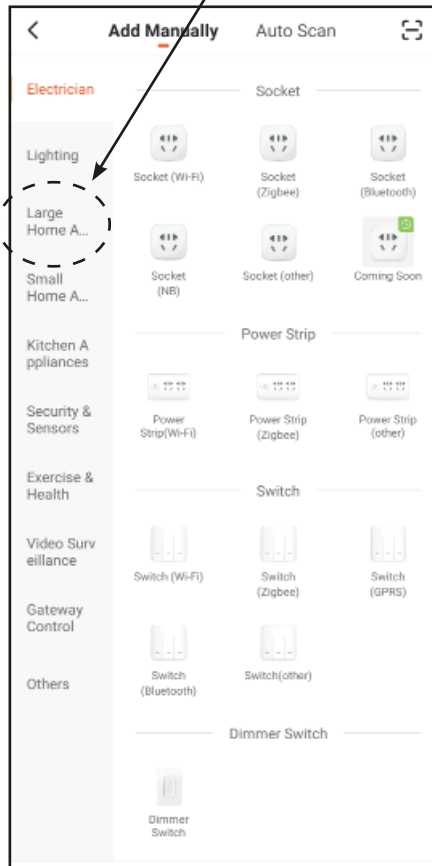

3. I fältet till höger väljer man
"Air Conditioner"

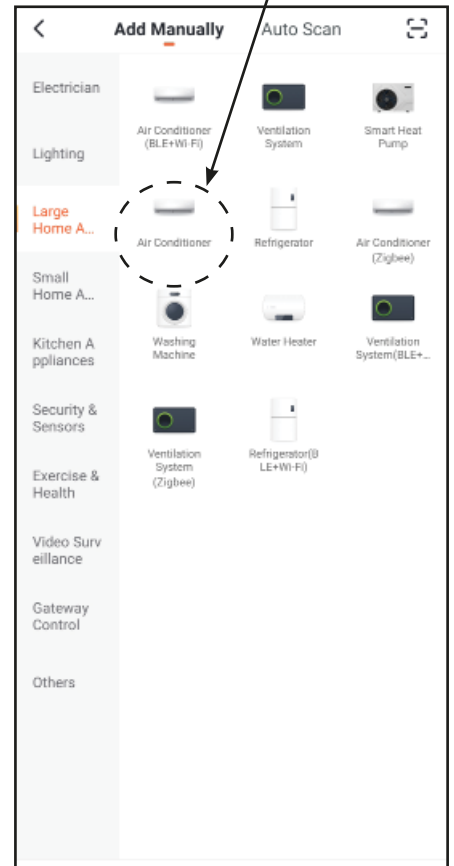

4. Efter att medgivit appen tillgång till platsdata, väljer man det WiFi nätverk som man vill ansluta Apollo till, samt anger lösenordet till det nätverket. Tryck sedan på "NEXT".
OBS! fungerar endast på 2,4 GHz.

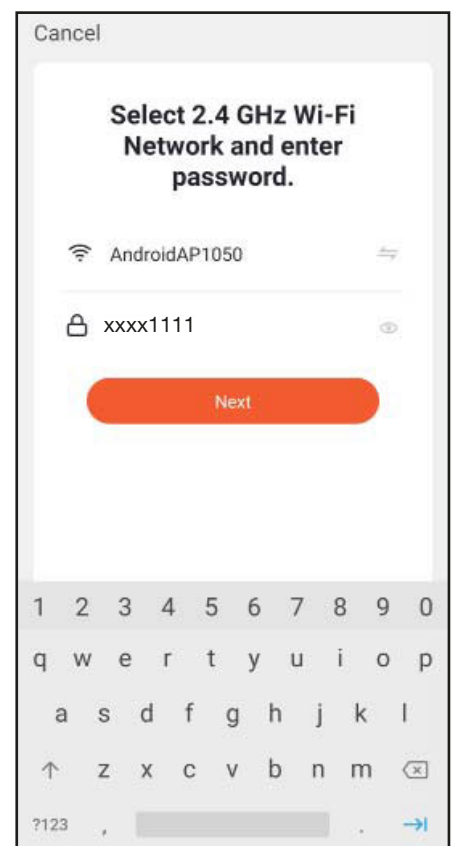
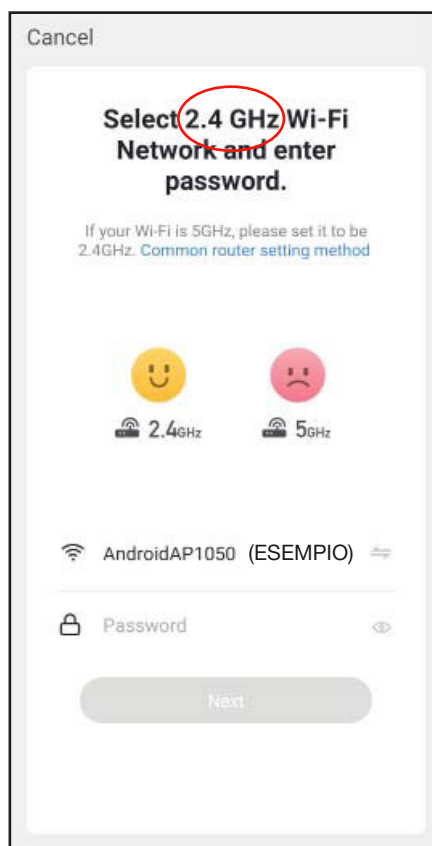
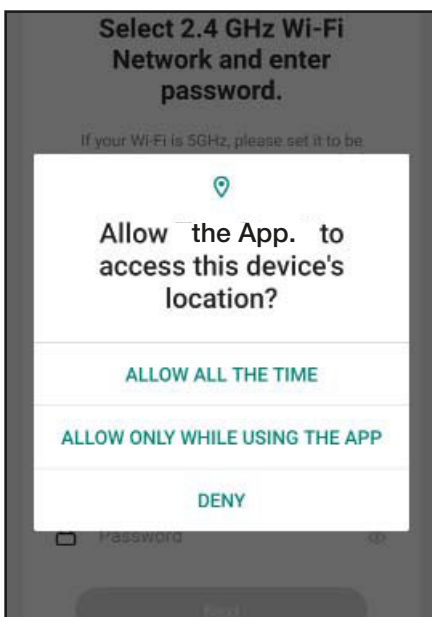

5. Efter att ha kontrollerat att Wi-Fi lampan på Apollo blinkar snabbt, trycker man på on.

“Bekräfta att Wi-Fi lampan blinkar snabbt”

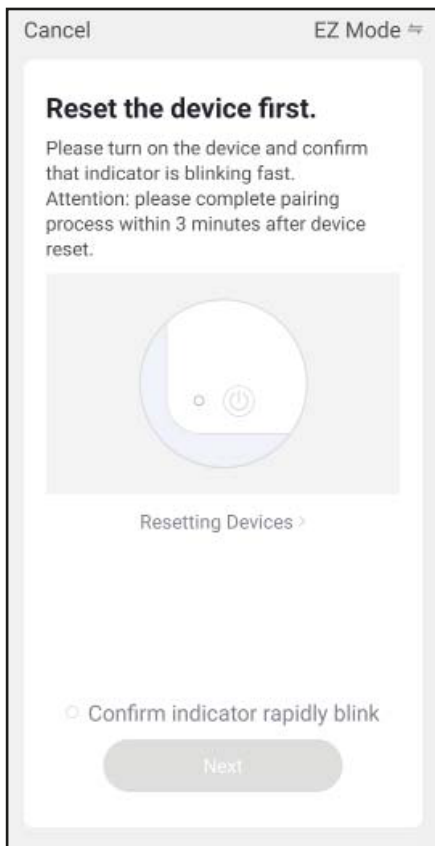

6. Vänta tills parning av Smartphone och Apollo avslutas framgångsrikt och klicka sedan på **“Done”**.

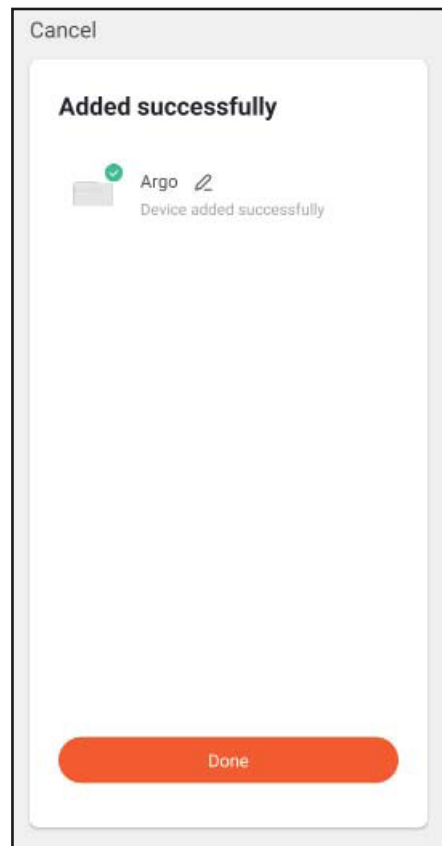

När allting är klart, kommer Wi-Fi lampan på aggregatet att lysa fast, och Smartfon kan användas för alla tillgängliga funktioner.

HANTERA APOLLO MED TUYASMART APPEN

Öppna appen och använd de tillgängliga funktionerna för Apollo.

FÖRSTA FÖNSTRET EFTER ANSLUTNINGSPROCEDUREN

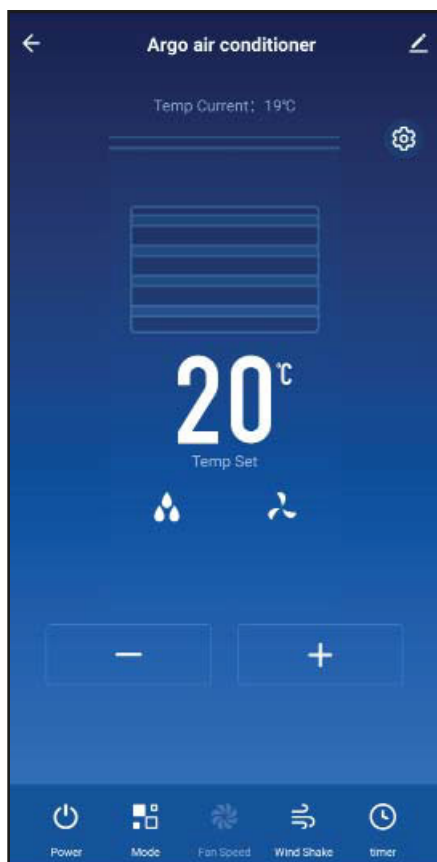

INSTÄLLNING VÄRMEDRIFT (HOT)

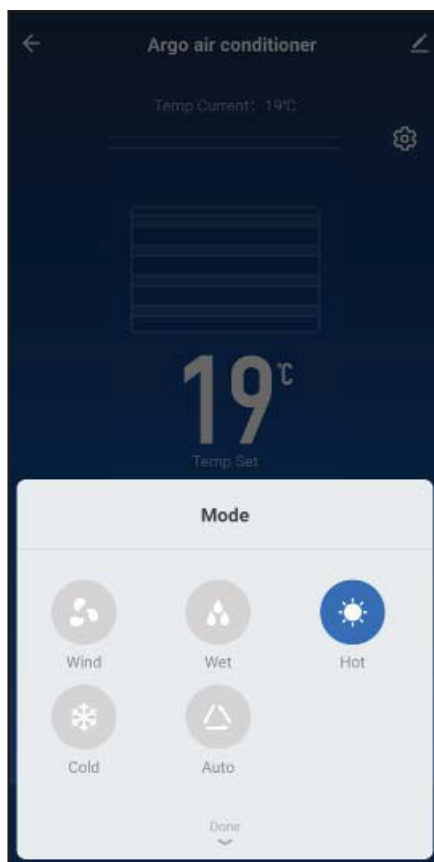

TEMPERATURINSTÄLLNING + och -

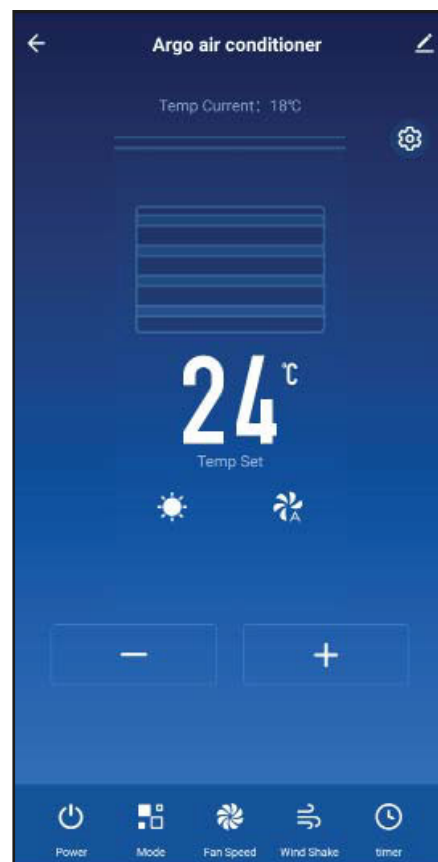

FLÄKTHASTIGHET (AUTO)

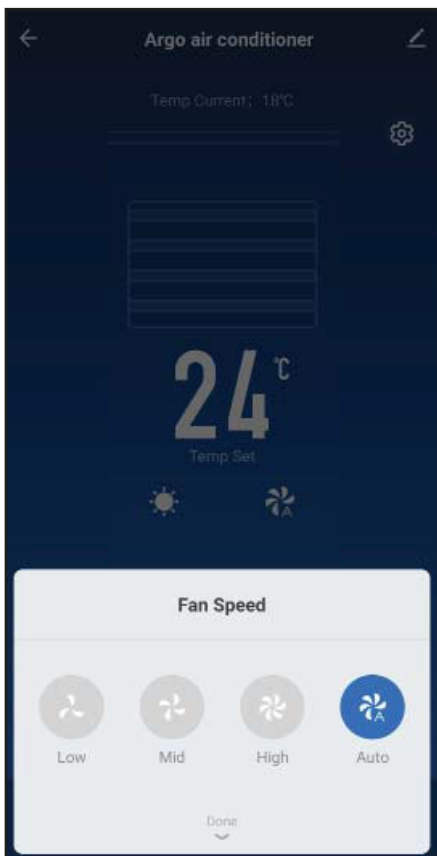

LÄGE FÖR UTBLÅSLAMELL

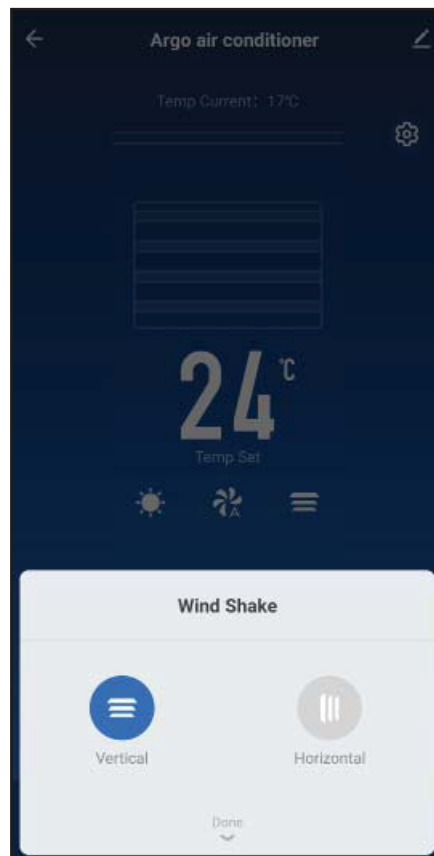

INSTÄLLNING KYLA (COLD)

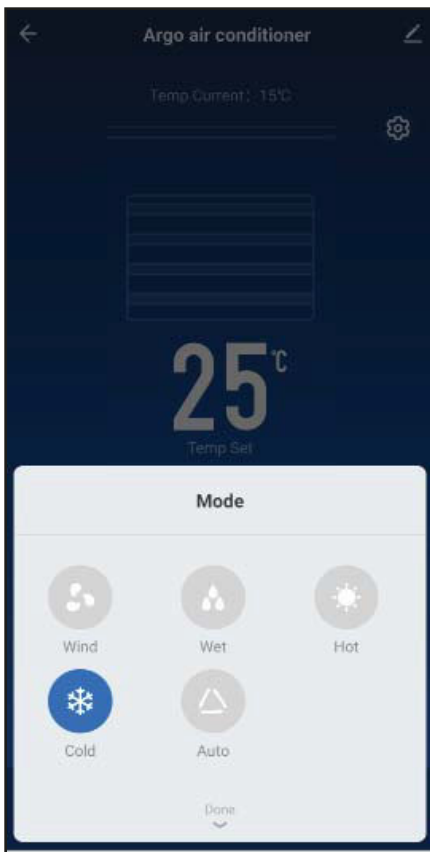

INSTÄLLNING AUTOMATISK (AUTO)

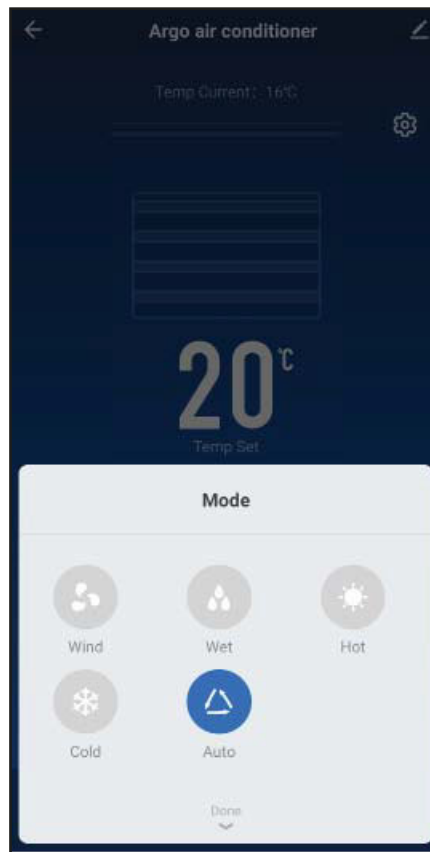

INSTÄLLNING FLÄKTHASTIGHET (WIND)

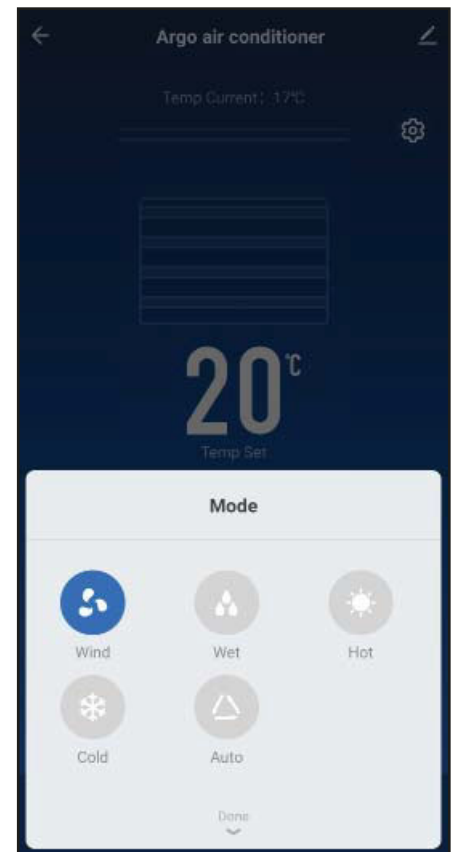

AGGREGAT I STAND-BY

VAL AV TIMERINSTÄLLNING MÖJLIG

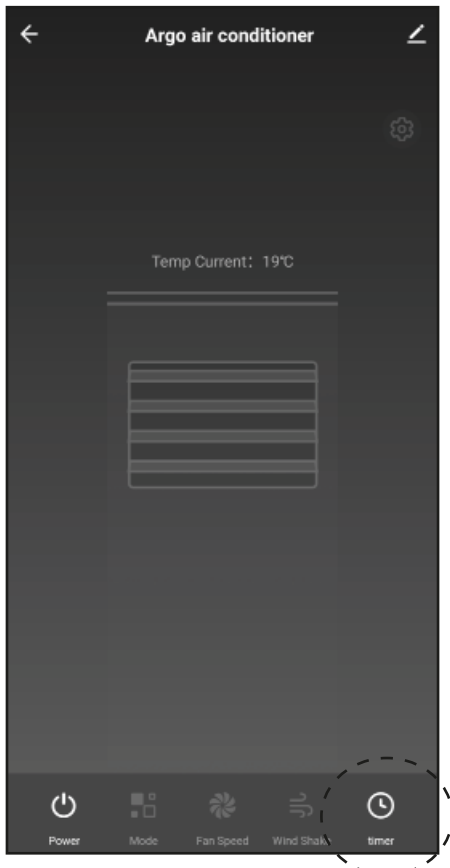

TIMER: Om man använder Timer för att starta aggregatet on/off (Power ON/Power OFF) vid önskad timme och dag, kommer aggregatet att arbeta enligt tidigare inställningar.

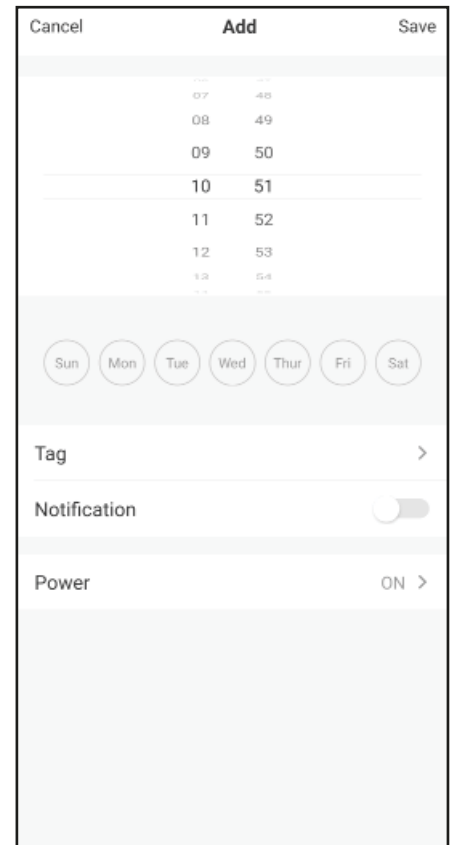
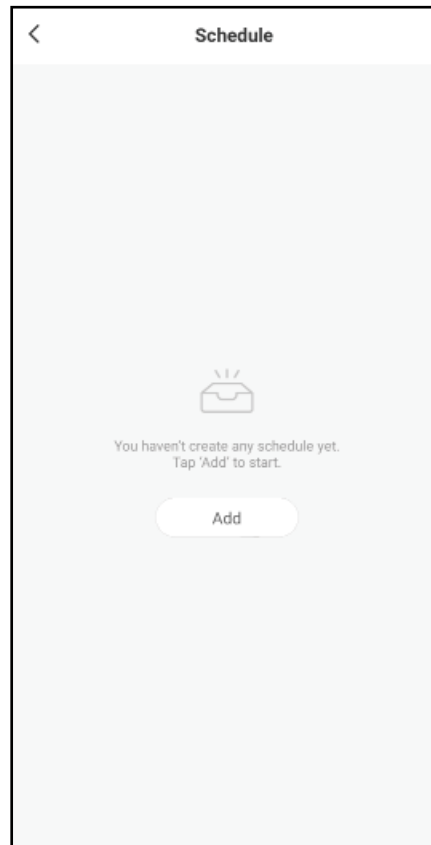

WARNING: Efter utförd timerinställning, kan man välja att aktivera eller avaktivera den, eller att ta bort inställningen.

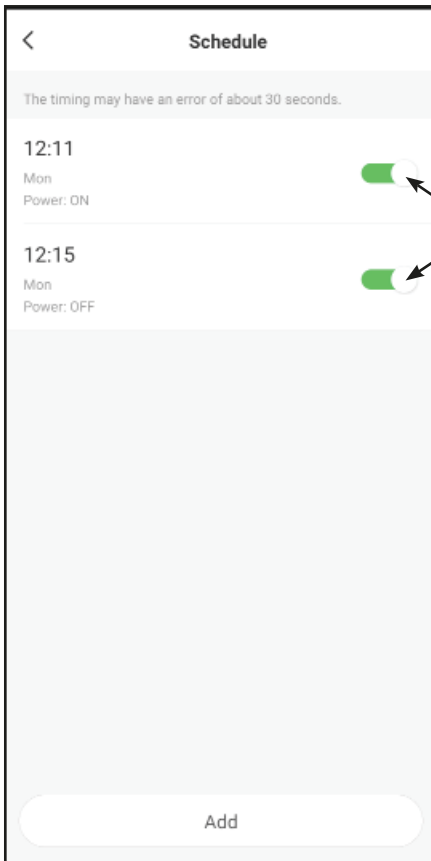

AKTIVERA / AVAKTIVERA

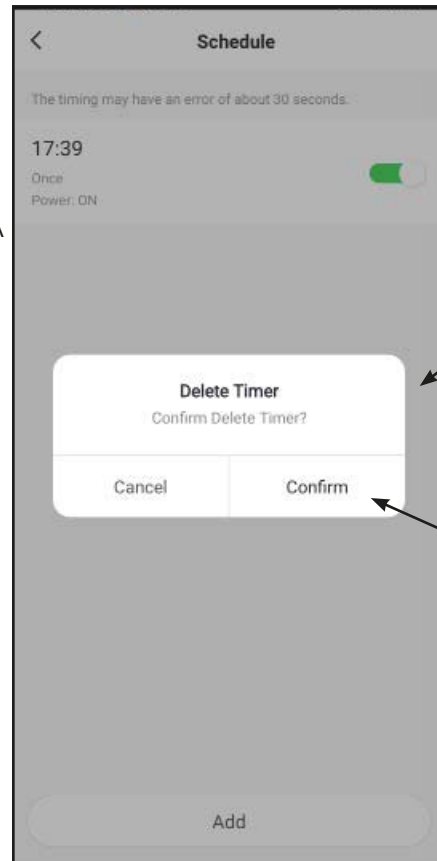

KLICKA PÅ TIDEN SOM SKA TAS BORT

OCH BEKRÄFTA

SPECIALFUNKTIONER (SETTING)

KLICKA HÄR FÖR ATT KOMMA TILL SPECIALFUNKTIONER

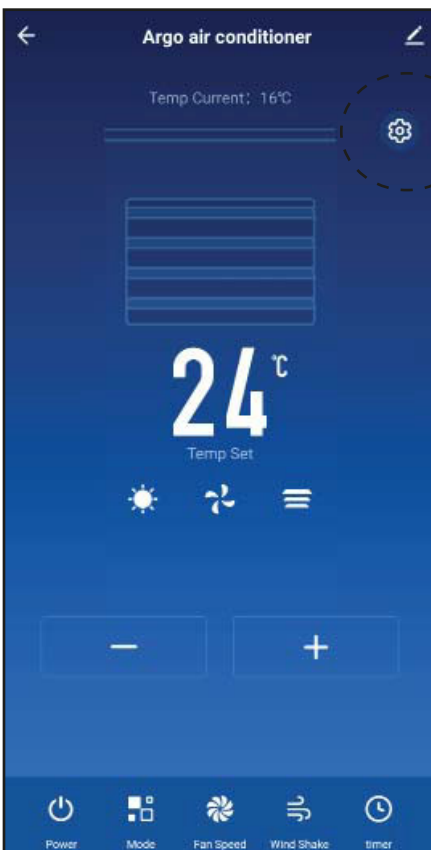

VISAS I FÖNSTER PÅ SMARTPHONE:

ENERGIBESPARING (HEALTH SAVE)

SLEEP

TORKFUNKTION (BLOW)

LAMPKNAPP (LIGHT)

TURBO

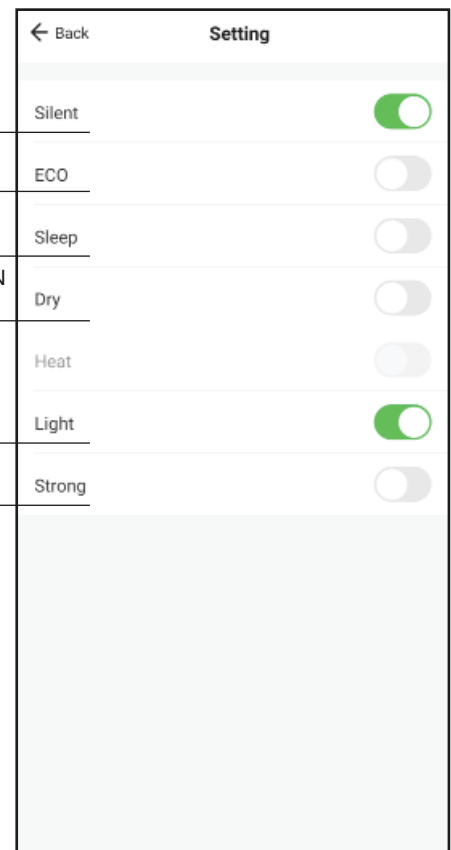

ANM.:

Användning av fjärrkontroll har prioritet över appen. Bilderna används endast för information.

