

PARKAIR

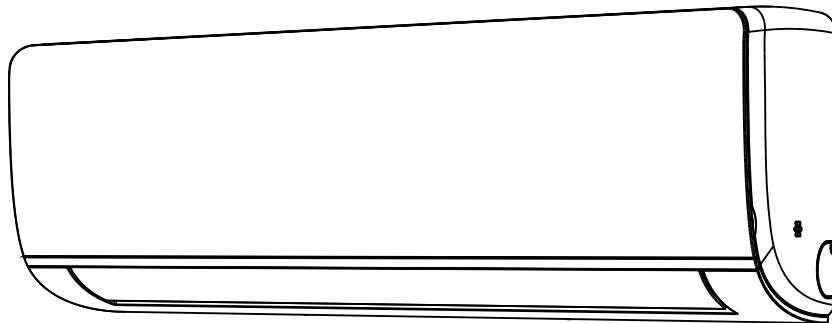

INSTALLATIONS- & ANVÄNDARMANUAL

Väggmodell WI

PRK-WI-12G

PRK-WI-18G

PRK-WI-24G

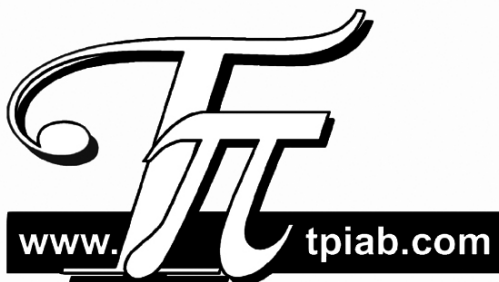

Läs igenom manualen innan produkten används.

Innehåll

Allmän information

Försiktighetsåtgärder	1
Delarnas benämningar	6

Driftguide

Batterier till fjärrkontoll	7
Fjärrkontroll	8
Fjärrkontrollens knappar	9
Smart APP Användarguide	13
Adressering vid Multiaggr.	22

Underhåll

Rengöring och underhåll	22
Felsökning	24

Installationsinformation

Säkerhetskrav vid lätt brandfarligt köldmedium	27
Säkerhetsinstruktioner vid installation och flytt av aggregat	29
Installationsritning	30
Förberedelser inför installation	31

Installation

Installation av inredel	32
Kontroll efter installation	36
Provkörning	37

Installations- och underhållsarbeten får endast utföras av utbildad godkänd personal.

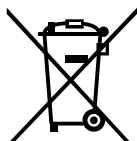

Vid skrotning får inte aggregatet slängas bland hushållssopor, utan måste lämnas till återvinningscentral för korrekt återvinning/skrotning. El och elektroniska produkter ska lämnas i speciella kärl.

Försiktighetsåtgärder

Läs igenom denna manual innan aggregatet används.



Aggregatet innehåller lätt brandfarligt köldmedium R32.



Läs igenom manualen innan aggregatet används.



Läs igenom manualen innan aggregatet installeras.



Läs igenom manualen innan underhåll och reparation utförs.

Figurerna i manualen kan skilja sig i material och utförande.

Köldmediet

För att aggregatet ska fungera finns det ett speciellt köldmedium i systemet.

I detta system används köldmedium R32, som är lätt brandfarligt inomhus, och kan orsaka explosion under vissa förhållanden. Det kan endast antändas med öppen låga.

Jämfört med vanliga köldmedier, är R32 påverkar inte skadligt på ozonlagret.

Påverkan på växthuseffekten är också lägre. R32 har mycket bra termodynamiska fördelar som leder till mycket hög energieffektivitet. Därför behöver dessa aggregat mindre fyllningsmängd med köldmedium.

VARNING:

- Påskynda inte avfrostning och utför inte rengöring på annat sätt än som rekommenderas i manualen. Vid eventuell reparation, måste den utföras av utbildad och godkänd fackman.
- Aggregatet måste lagerhållas i utrymme som inte har kontinuerlig gnistbildning (t ex öppen eld, gasspis eller elektriska värmeelement).
- Punktera eller värm inte aggregatet.
- Aggregatet måste installeras och lagerhållas i utrymme större än "X" m² (se tabell 1), och vara väl ventilerat.
- Aggregatet är fyllt med lätt brandfarligt köldmedium R32. Vid reparation måste tillverkarens anvisningar följas noga.
- Var uppmärksam på att köldmediet inte har någon lukt.

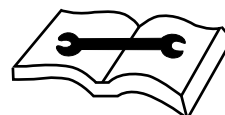
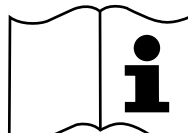
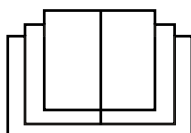

Försiktighetsåtgärder



VARNING

Drift och underhåll

**Läs igenom manualen innan aggregatet tas i drift.
Låt inte barn använda eller leka med aggregatet.**

**Gör aggregatet strömlöst innan rengöring påbörjas.
Risk finns för elstötar.**

Om anslutningskabeln är skadad, måste den bytas ut av godkänd och utbildad personal.

Håll inte vatten på aggregatet vid rengöring, då det finns risk för elstötar.

Spreja inte vatten på inomhusdelen, då det finns risk för elstötar och interna skador.

Iakttag försiktighet när luftfiltret tagits bort, för att förhindra skärskador från värmeväxlarens lameller.

Använd inte hårtork eller annan värmekälla för att torka filtret efter rengöring, då risk finns för deformation och brand.

Underhållsarbeten och reparation får endast utföras av utbildad och godkänd fackman.

**För inte in fingrar eller föremål i luftintag- eller utblås.
Risk finns för personskador eller interna skador.**

Försiktighetsåtgärder



VARNING

Blockera inte luftutblås- eller intag.

Spill inte vatten på fjärrkontrollen, då den kan gå sönder.

Om följande fenomen uppstår - stäng av aggregatet, och gör det omgående strömlöst.

Kontakta behörig personal.

- Anslutningskabeln är överhettad eller skadad.
- Onormalt ljud uppstår under drift.
- Jordfelsbrytaren löser ut hela tiden.
- Aggregatet avger bränd lukt.
- Inomhusdelen läcker.

Om aggregatet arbetar under onormala förhållanden, kan detta orsaka felaktig drift, elchock eller brand.

Vid användning av nödkörningsknapp, använd isolerat objekt för att trycka på knappen (ej metall).

Bilaga

Installationen måste utföras av utbildad och godkänd fackman.

Arbeten måste utföras enligt gällande lokala elföreskrifter.

Installera en allpolig arbetsbrytare med 3 mm brytavstånd innan aggregatet.

Installera en jordfelsbrytare.

Aggregatet måste anslutas till skyddsjord.

Försiktighetsåtgärder



VARNING

Använd inte annan typ anslutningskabel.

Kontrollera att elmatningen till aggregatet stämmer med märkskylten. Ostabil elmatning eller felaktig inkoppling kan orsaka skador på aggregatet. Använd rätt kabelarea.

Drag åt anslutningsskruvarna för alla elledningar och även skyddjord.

Gör aggregatet strömlöst innan arbeten och rengöring påbörjas. Spänningsätt inte aggregatet förrän all installation är färdig.

Skadad anslutningskabel får endast bytas ut av godkänd och behörig fackman.

Köldmediekretsens temperatur blir hög. Håll alla anslutningskablar ifrån alla kopparrör.

Anläggningen måste installeras enligt gällande föreskrifter och säkerhetsanvisningar, av behörig och godkänd fackman.

Gul/Grön elkabel får endast användas som skyddsjord.

Försiktighetsåtgärder



VARNING

Alla förbindelseledningar måste utföras av godkänd fackman.

Vid anslutning av inomhusdel måste en arbetsbrytare installeras av behörig och godkänd fackman.

Vid flytt av aggregat kontaktas godkänd och behörig fackman.

Inomhusdelen monteras dikt mot vägg.

Driftområde

	Inomhus DB/WB (°C)	Utomhus DB/WB (°C)
Maximal kyla	32/23	43/26
Maximal värme	27/-	24/18

ANM.:

Driftområde (utomhus) för kyl drift är 18 °C ~ 43 °C;

Värmedrift, för modell utan elvärmeslinga i chassi är -15 °C ~ 24 °C.

Värmedrift, för modell med elvärmeslinga i chassi är -20 °C ~ 24 °C.

Delarnas benämningar

Inomhusdel

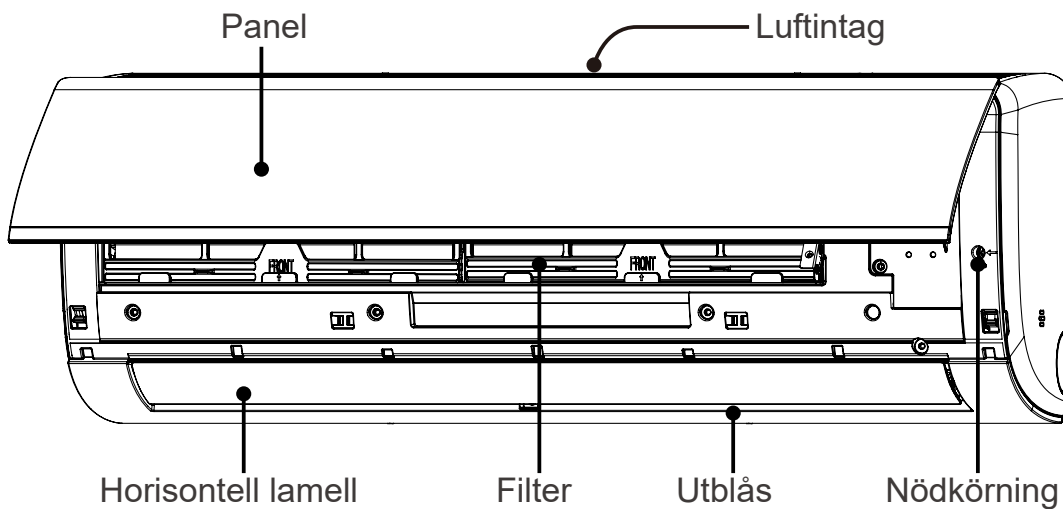

Display

För vissa modeller:

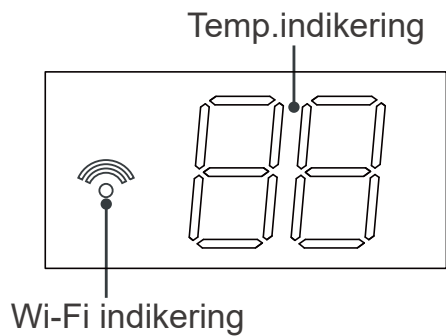

För vissa modeller

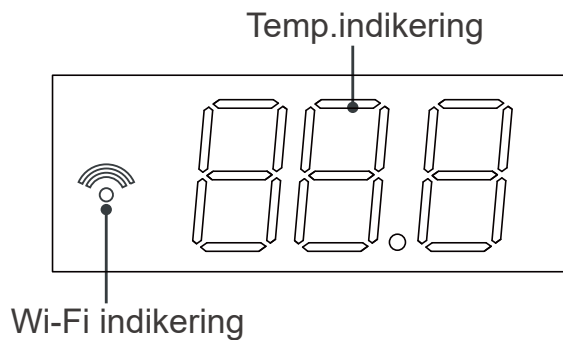

Fjärrkontroll

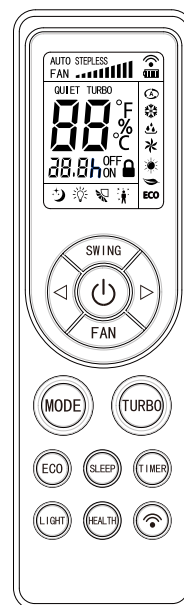

ANM.:

Aktuell produkt kan skilja sig från ovan figurer.

Driftguide

Sätta in batterier

1. Tryck på fjärrkontrollens baksida enligt markeringen " " och skjut ut luckan för batteriutrymmet i pilens riktning (se fig.).
2. Sätt in (AAA 1.5V) alkaliska batterier, samt kontrollera placeringarna "+" och "-" så de stämmer.
3. Sätt tillbaka locket.

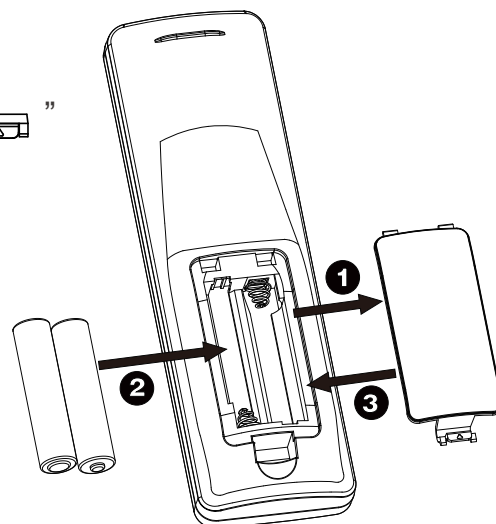

Driftguide

1. Efter att strömmen satts på, tryck på "⏻" knappen på fjärrkontrollen, för att starta aggregatet.
2. Tryck på "MODE" knappen för att välja drift: Auto, Cool (Kyla), Dry (Avfuktning), Fan (Fläkt), Heat (Värme).
3. Tryck på "◀" eller "▶" för önskad temperatur. (Temperaturen kan inte justeras i drift Auto).
4. Tryck på "FAN" för att ställa in fläkthastigheten: auto, quiet (tyst), fan1, fan2, fan3, fan4, fan5, steglös hastighet.
5. Tryck på "SWING" för att starta/stänga av svepfunktion för utblåsningen.

ANM.:

- Rikta alltid fjärrkontrollen mot inomhusdelen för överföring av signal.
- Avstånd mellan fjärrkontroll och inomhusdel vid överföring, får inte vara längre än 8 m, samt inga hinder mellan fjärrkontroll och aggregat.
- **Signalen kan bli störd om det finns lysrör eller trådlös telefon i rummet;** under aggregatets drift måste fjärrkontrollen var nära inomhusdelen.
- Byt samtliga batterier då de gamla tagit slut.
- Tag ut batterierna om fjärrkontrollen inte ska användas under längre tid.
- Om displayen lyser svagt eller inget visas, måste man byta batterierna.

Fjärrkontroll

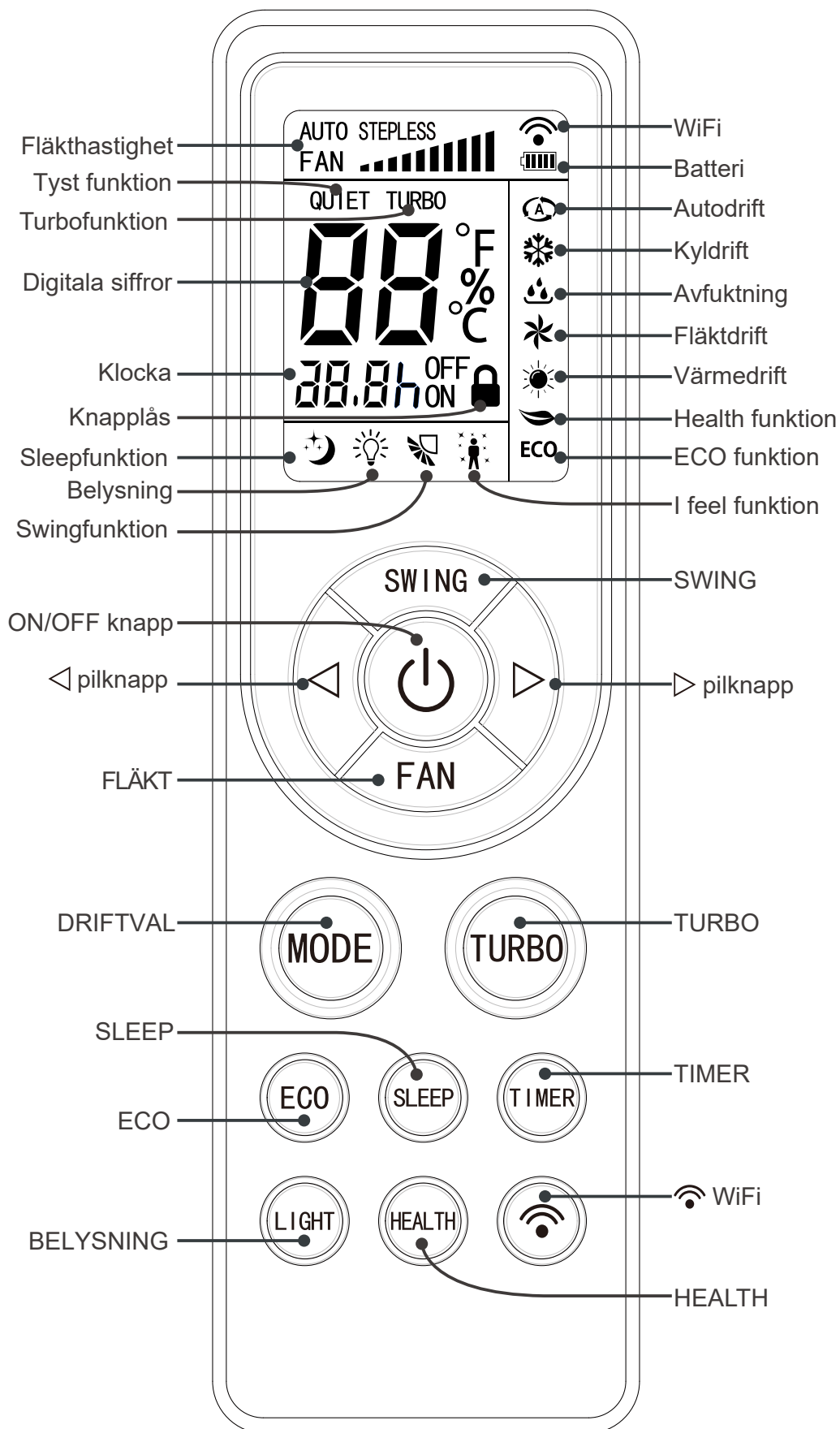

Fjärrkontrollens knappar

När aggregatet får ström avger det ett ljud.

Indikering för ström ON. Efter det kan man styra aggregatet med fjärrkontrollen.

För att starta det trycker man på ON/OFF knappen på fjärrkontrollen, aggregatet avger en signal, som betyder att signal har skickats till inomhusdelen. Displayen visar motsvarande funktionsikon.

Vid avstängt aggregat visas ikonen för belysning i fjärrkontrollens display (om timer ON och funktion för belysning inställd, motsvarande ikoner visas i fjärrkontrollens display samtidigt).

ON/OFF

Tryck på knappen för att starta/stänga av aggregatet.

MODE (DRIFTVAL)

Tryck på knappen för att välja driftval.



- Vid val **Auto**, är driften automatisk med förinställda fabriksinställningar. Inställd temperatur kan inte ändras och visas inte heller. Tryck på **FAN** knappen för att ställa in fläkthastighet. Tryck på **SWING** för att starta svepfunktion för utblåsande luft.
- Vid val **KYLA**, arbetar aggregatet med kyl drift. Tryck på ◀ eller ▶ för att välja temperatur. Tryck på **FAN** för att ställa in fläkthastighet. Tryck på **SWING** för att starta/stänga av svepfunktionen.
- Vid drift **DRY**, arbetar aggregatet med fan1, Denna hastighet kan inte ändras. Tryck på **SWING** för att starta/stänga av svepfunktionen.
- Vid val **FAN**, blåser och cirkulerar endast luften, ingen kyl- eller värmedrift. Tryck på **FAN** för att ställa in fläkthastighet. Tryck på **SWING** för att starta/stänga av svepfunktionen.
- Vid val **HEAT**, arbetar aggregatet med värmedrift. Tryck på ◀ eller ▶ för att ställa in temperaturen. Tryck på **FAN** för att ställa in fläkthastighet. Tryck på **SWING** för att starta/stänga av svepfunktionen. (Aggregat med endast kyl drift tar inte emot signal för värmedrift. **Om val av värmedrift valts med fjärrkontrollen, och tryck på ON/OFF knappen, går inte aggregatet att starta).**

ANM.:

- För att förhindra kallras vid uppstart med värmedrift, är det en fördröjning på 1-5 minuter på luftutblåsningen (aktuell fördröjning beror på rummets temperatur).
- Temperaturområde från fjärrkontroll: 16~31°C;
Fläkthastighet: auto, tyst, fan1, fan2, fan3, fan4, fan5, steglös hastighet

Fjärrkontrollens knappar

◀ och ▶

Tryck på ◀ eller ▶ för att öka eller minska temperaturen med 1 °C. Om man håller in ◀ eller ▶ knappen på fjärrkontrollen, så ändras värdet snabbt. Då man släpper den efter inställningen, så ändras temperaturvisningen på inomhusdelen.

(Temperaturen kan inte ändras i AUTO läge).





Vid inställning TIMER ON, TIMER OFF, tryck på ◀ eller ▶ för att justera tiden.

(Se vidare TIMER inställning).

SWING

Tryck på knappen för att starta eller stänga av svepfunktionen. Vid aktiverad funktion, visas symbolen  på fjärrkontrollen.

FAN (FLÄKT)

Vid varje tryck ändras visningen enligt följande: auto (AUTO), tyst (QUIET), fan1 (), fan2 (), fan3 (), fan4 (), fan5 (), steglös hastighet.

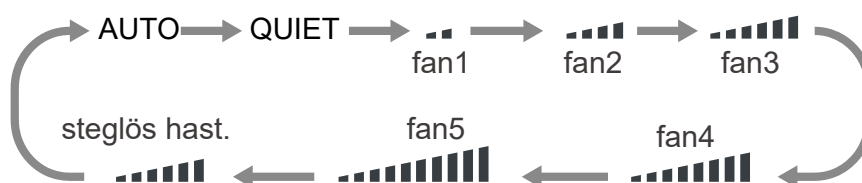

ANM.:

- Vid AUTO, väljer aggregatet rätt hastighet automatiskt enligt aktuell rumstemperatur.
- Fläkthastighet vid avfuktning är fan1.
- Inställning TYST DRIFT går inte att ställa in vid FAN (endast fläkt).
- Vid val av STEGLÖS HASTIGHET, kan man manuellt ställa in hastigheten med knapparna ◀ eller ▶.

TURBO

Denna knapp startar/stänger av TURBO funktionen vid KYL-, VÄRME- och FLÄKT drift. När funktionen är aktiverad, visas TURBO ikonen på fjärrkontrollen.

ANM.:

- Vid tryck på FAN knappen tas denna funktion bort.
- Funktionen gäller inte vid drift AUTO eller AVFUKTNING.
- Vid TURBO drift, avaktiveras TYST DRIFT automatiskt.

Fjärrkontrollens knappar

ECO

Vid kyl drift trycker man på knappen för att starta/stänga av ECO funktionen. Vid aktiverad drift visas ECO ikonen på fjärrkontrollen.

ANM.:

- Aggregatet arbetar med fläkthastighet AUTO. Temperaturinställningen kan inte ändras.
- SLEEP funktionen kan inte användas med ECO samtidigt vid kyl drift.
- Ändrat driftval avaktiverar ECO funktionen.
- TURBO funktionen fungerar inte vid ECO drift.







SLEEP

Tryck på knappen för att starta/stänga av SLEEP funktionen vid KYL-, VÄRME eller AVFUKTNING. Vid aktivering visas  ikonen på fjärrkontrollen.

ANM.:

- Denna funktion avaktiveras då man stänger av aggregatet.
- Funktionen avaktiveras även då man ändrar driftval.
- Den fungerar inte vid drift med FAN och AUTO.

TIMER

Inställning av tid för start eller stopp av aggregat. Efter tryck på knappen visas **0.0** på displayen och " h_{ON} (h^{OFF}) ikonen blinkar. Tryck på  eller  inom 5 s för att ställa in tid för start/stopp av drift. Varje tryck på  eller  ökar eller minskar val av tidsinställningen med 0.5 tim. Håll in  eller  för att få en snabb tidsinställning tills den önskade visas. Tryck på TIMER igen för att bekräfta val. Då slutar h_{ON} (h^{OFF}) att blinka.

Avbryta Timer ON/OFF

Vid aktiverad timer ON/OFF, tryck på TIMER knappen för att avbryta den.

ANM.:

- Inställningstiden är 0.5~24 tim., tidstegring 0.5 tim. i taget.
- Första tidsvisningen är 0.0 tim.

LIGHT (BELYSNING)

Tryck på denna knapp för att tända eller släcka belyst display på inomhusdelen. När funktionen är aktiverad, visas ikon  på fjärrkontrollens display.

HEALTH (JONISERING)

Denna knapp aktiverar jonisator för rening av rumsluften. Vid aktivering visas ikonen  på fjärrkontrollens display.

ANM.: Denna funktion saknas på vissa modeller.





Fjärrkontrollens knappar

knapp

Denna knapp aktiverar SMART funktionen. När den är aktiverad, visas  ikonen på fjärrkontrollens display. Se nästa sida för Smart APP Användarguide.

Funktion med knappkombinationer (båda trycks in samtidigt)



Knapplås

Tryck på  och  samtidigt för att aktivera knapplås på fjärrkontrollen. Vid aktiverad funktion, visas ikon  på fjärrkontrollens display. Om man använder fjärrkontrollens knappar, blinkar ikonen  tre gånger utan att sända någon signal till inomhusdelen. För att låsa upp funktionen, trycker man på båda pilarna samtidigt igen.

Forcerad avfrostning

Vid värmedrift, trycker man på FAN och MODE samtidigt i 3 s för att starta/avbryta denna funktion.

Inställning av värmefunktion vid låg temperatur

- Vid värmedrift, tryck på MODE och  knapparna samtidigt för att starta/avsluta funktionen värmedrift vid låg temperatur.
-  visas i fjärrkontrollens display efter aktivering.
- Vid **ändrat driftsätt** kopplas funktionen bort. Vid **avstängning av aggregat och återstart** av aggregatet, behålls funktionen aktiverad.
Om man **stängt av strömmen** till aggregatet och det åter får ström, kopplas denna funktion bort.
- Vid aktivread drift med värmefunktion vid låg temperatur, kan inte SLEEP köras samtidigt. Om värmefunktion vid låg temperatur redan startat, och man trycker på SLEEP, avslutas värmefunktion vid låg temperatur, och gå över till SLEEP (och vice versa).

ANM:

1. Med "värmefunktion vid låg temperatur", är fläkthastigheten inställd på AUTO, och ej justerbar.
2. I "värmefunktion vid låg temperatur", kan man inte ställa in TURBO. Vid aktivering av "värmefunktion vid låg temperatur", kommer TURBO och TYST DRIFT som startats innan, att avbrytas, och "värmefunktion vid låg temperatur" återstartar.
3. När man går ur "värmefunktion vid låg temperatur", kommer fläkthastighet och temperatur återgå till inställningen innan "värmefunktion vid låg temperatur" startatde.
4. Nu kan man också ändra driftval.

Smart APP Användarguide

1. Hämta app Easy Home AMS Application (kallas APP i manualen)

Sök "Easy Home AMS" för att hämta Andriod version av APP från Google Play, och sök "Easy Home AMS" för att hämta IOS version av APP från App Store.

2. Introduktion

Easy Home funktionen utförs av den integrerade smart modulen SWM100, via WiFi nätverk, som mobiltelefoner och surfplattor, anslutna till Easy Home, då kan övervaka och styra aggregatet efter man installerat appen.

3. Parametrar för Smart Modul SWM100

Modell	SWM100
Överföringsfrekvens	2.4G (OBS)
Överföringseffekt	≤18dBm
Spänning	12V DC / 0.5A
Drifttemperatur	-10°C ~70°C
Fuktighet vid drift	10%-90%RH

4. Åtgärder vid användning

4.1 Både aggregat och mobiltelefon måste vara anslutna till samma WiFi nätverk vid konfigurationen.

4.2 Aggregatet kan endast kontrolleras med APP då anslutning utförts till samma router som mobilen.

4.3 Enheter som stöds:

Android mobil/surfplatta:

(Kräver Android 4.4 eller senare)

Starta mobilen → Inställningar → Om mobilen → Kontrollera Androidversion;



iOS (iPhone/iPad/iPod Touch):

(Kräver iOS 7.0 eller senare.)

Starta mobilen → Inställningar → Allmänt → Om → Programversion;

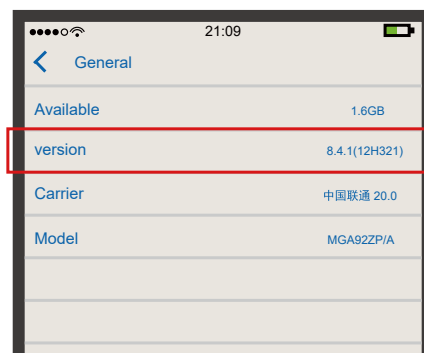

4.4 Denna APP stöder trådlös router med WPA/WPA2 ansluten kryptering eller inget lösenord.
5G trådlös router stöds ej för närvarande.

Smart APP Användarguide

5. Lägg till aggregat

5.1 Se de olika stegen och metoderna i punkt 1 på föregående sida.

5.2 Lägg till aggregat.

5.3 Fullborda följande steg för att registrera Android:

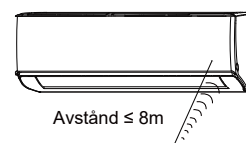

Konfiguration av Smart Modul:

- Anslut mobilen till trådlös router, sätt på strömmen till aggregatet, tryck på WiFi knappen på fjärrkontrollen för att påbörja WiFi konfigurationen.

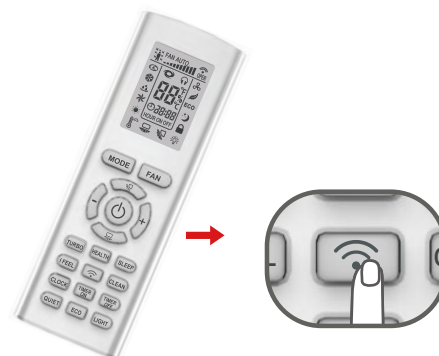

- Tryck på **"add Air Conditioner"** i APP, välj **"No/ Don't know"** om det är första gången.
- Följ instruktionerna i avsnitt 6, om det redan har anslutits till Wi-Fi nätverk.



- Följ instruktionerna, tryck på fjärrkontrollens WiFi knapp i 2 s, aggregatet går in i konfigurationsläge och följande sker samtidigt:

- ◆ Efter en lång signal från aggregatet, kommer det en till kort signal.
- ◆ Aggregatet visar **"A2"** i 3 s.
- ◆ Wi-Fi indikerings LED blinkar varje sekund på aggregatets panel.

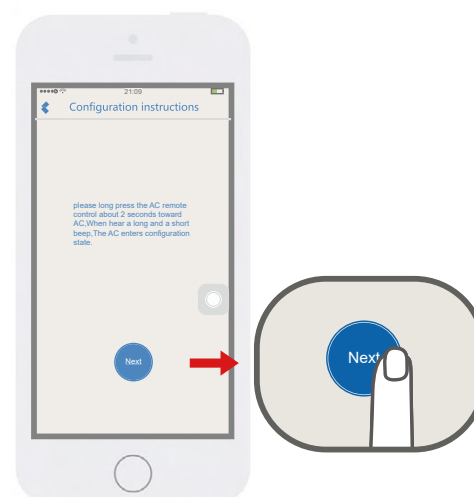

Smart APP Användarguide

- Vänta tills APP automatiskt söker och konfigurerar aggregatet.

Klicka för att välja aggregat i listan.

Anm.:

Aggregatets namn och lösenord går att hitta på inomhusdelens vänstra sida.

Hot spot Name: SkySAC _XXXX

Hot spot Password: 88888888

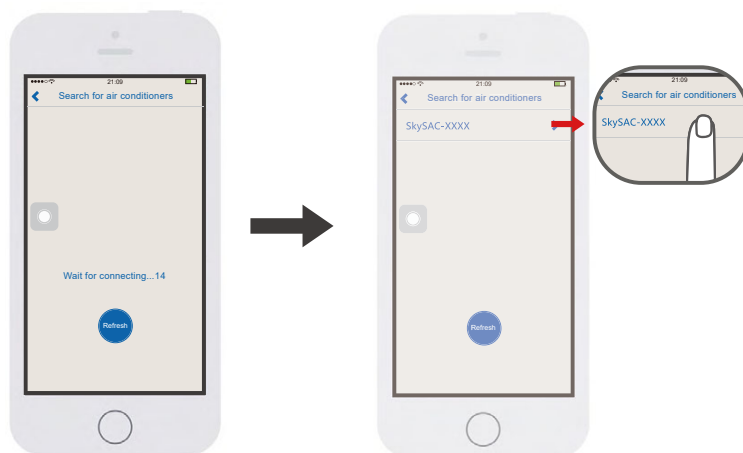

- Välj Wi-Fi nätverk , ange lösenord (password) och tryck på **”connect”** för att ansluta.

Två signaler från aggregatet bekräftar att anslutningen lyckades.

Aggregatets panel visar nu **”A3”** i 3 sekunder, APP går in i drift interface (gränssnitt) samtidigt.

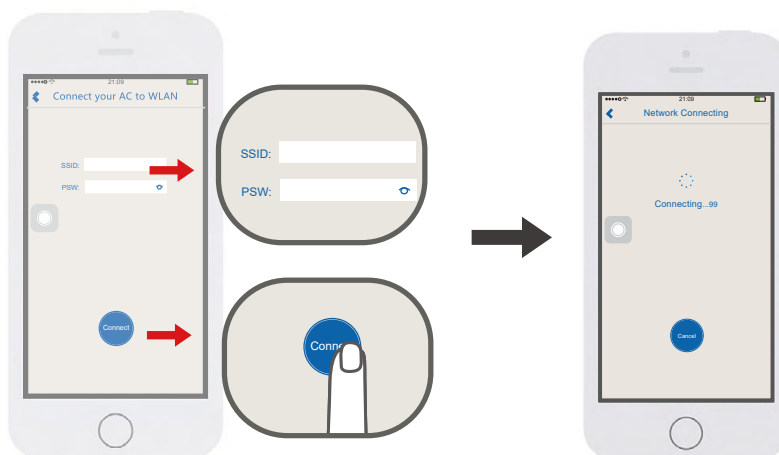

- APP påminner om eventuellt misslyckad anslutning. Se vidare under felsökning för APP för instruktioner.

Anm.:

- ◆ Stödjer WPA/WPA2 trådlös router ansluten kryptering.
- ◆ **5G trådlös router stöds inte.**
- ◆ Lösenordets längd är 8-32 tecken, eller utan lösenord.

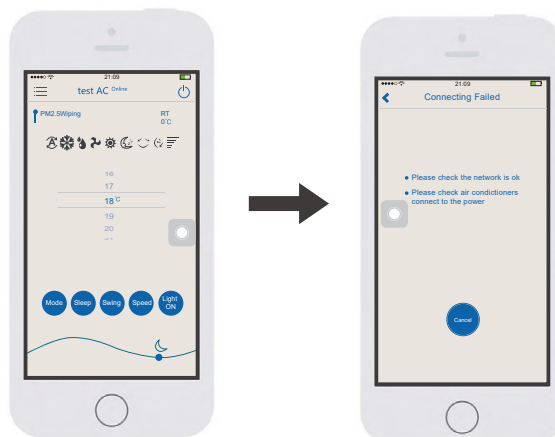

Smart APP Användarguide

5.4 Slutför följande steg för att registrera iOS system:

- Smart Module konfiguration:

Anslut mobilen till trådlös router, sätt på strömmen till aggregatet tryck på WiFi knappen på fjärrkontrollen för att starta WiFi konfiguration.

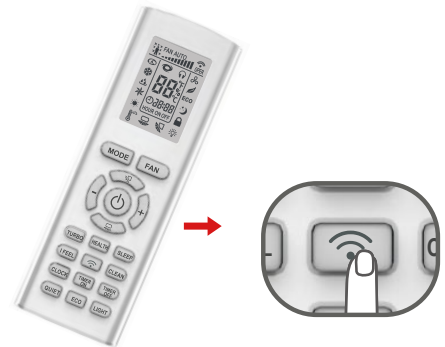

- Tryck på "add Air Conditioner" i APP, och välj "No/ Don't know" om det är första gången.

- Följ instruktionerna i avsnitt 6, om det redan har anslutits till Wi-Fi nätverk.

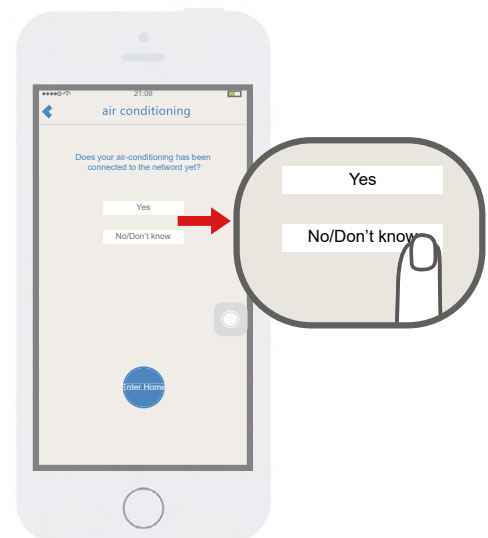

- Följ instruktionerna, tryck på fjärrkontrollens WiFi knapp i 2 sekunder. efter en lång signal och en kort, visas SkySAC_XXXX för konfiguration för aggregatet.

Ange de sista 4 siffrorna på hotspot namn, 0-9 siffror och bokstäverna A-F (Engelskt namn), aggregatet går nu in i konfigurativinsläge, och följande sker samtidigt:

- ◆ Efter en lång signal från aggregatet, kommer det en till kort signal.
- ◆ Aggregatet visar "A2" i 3 s.
- ◆ Wi-Fi indikerings LED blinkar varje sekund på aggregatets panel.

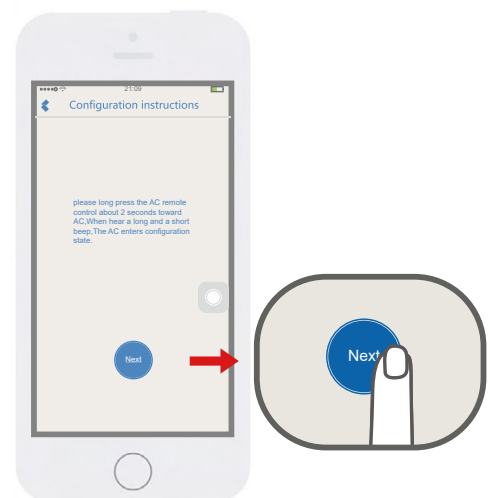

Smart APP Användarguide

- Tryck på "Switch" för att gå vidare.
- Välj nätverksnamn SkySAC_XXXX ,Ange lösenord (Password): 88888888
- Ansluten till nätverket.

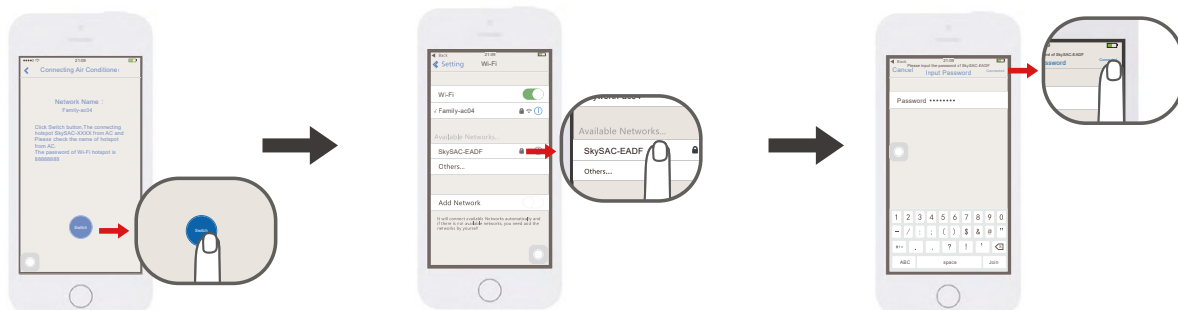

- Tryck på "Back" högst upp till vänster för att återgå till APP.
- Tryck sedan på "Next Step".



- Välj nätverk och ange lösenord.

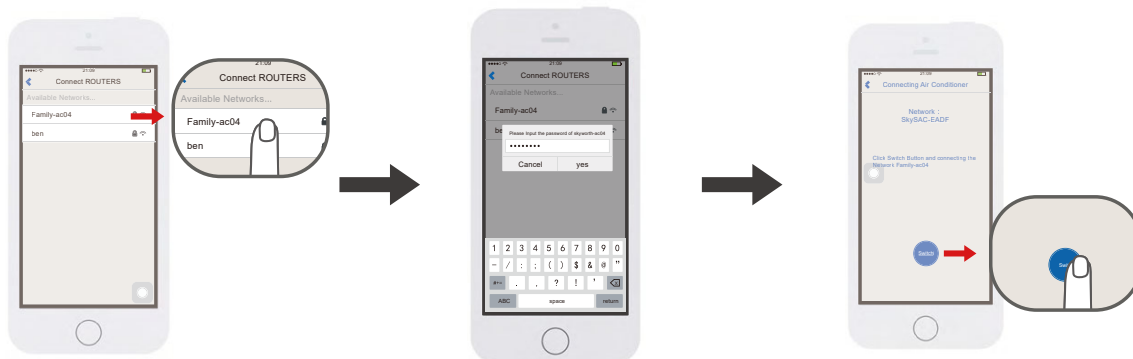

- Klicka för att byta nätverk.
- Tryck på "Back" för att återgå till Easy Home AMS APP.
- Vänta tills configurationen lyckas.
- Efter en lyckad anslutning, går den in i huvudgränssnitet.



Anm.: Denna användarguide hänvisar till "Skyworth_ac04" som anslutningsnätverk. Om användning sker i hem, byt ut "Skyworth_ac04" till aktuellt Wi-Fi namn i hemmet.

Smart APP Användarguide

6. Sök aggregat i Lokalt Trådlöst Nätverk (WLAN)

Om aggregatet redan har anslutits till WLAN, kan en ny användare med mobil ansluta till samma WLAN genom att söka efter aggregatet med APP. Gå in i APP och välj "Add AC" och gå in i menyn och välj sidan som visas i fig. nedan. Klicka på "Yes", appen söker nu automatiskt efter aggregat i samma WLAN. Om aggregatet hittas, går appen automatiskt in i kontrollgränssnittet.

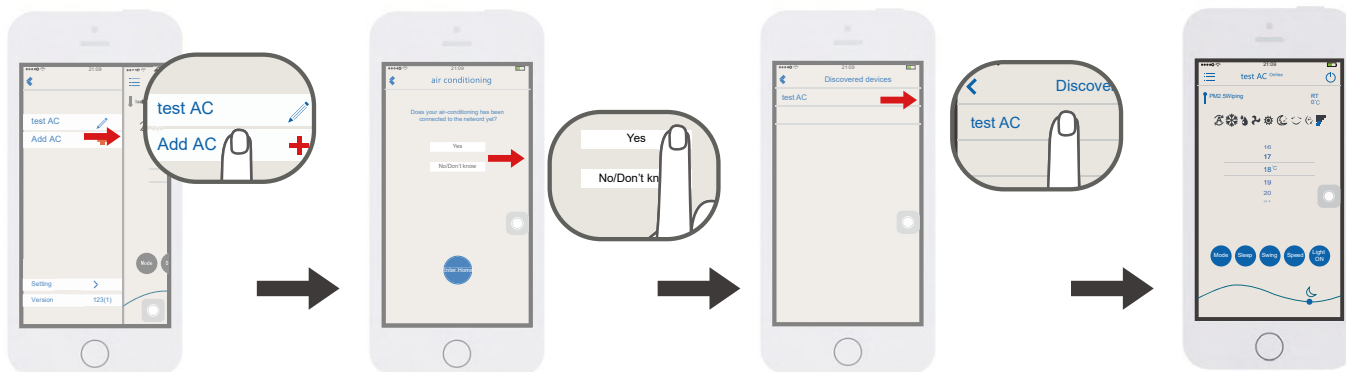

Anm.:

Om aggregatet endast styrs med WLAN (inte ansluten till internet), kan två mobiler stödjas samtidigt. Om aggregatet styrs med WLAN och Internet eller 3G/4G, begränsas *inte* antalet mobila enheter..

7. Noteringar vid drift av aggregat

7.1 Huvudgränssnittet

① Power

Starta/stänga av aggregatet.

② Temperature zone

Skjut uppåt/nedåt för att ställa in temperaturen.

③ Mode

Tryck för driftval, Kyla, Auto eller Värme.

④ Swing

Tryck för att ändra svepfunktion för utblåsning.

⑤ Fan speed

Tryck för att ändra fläkthastighet.

⑥ Sleep

Tryck för att gå in i Sleepdrift.

⑦ Light ON/OFF

Klicka för att ändra belysningsläge.

⑧ Ikonen för Måne till höger, visar att det är kväll, när den flyttar sig till vänster sida, kommer den att visa ikon för Sol, som betyder dag.

⑨ Menu

Tryck för att visa andra tillagda aggregat, eller för att lägga till ett nytt.

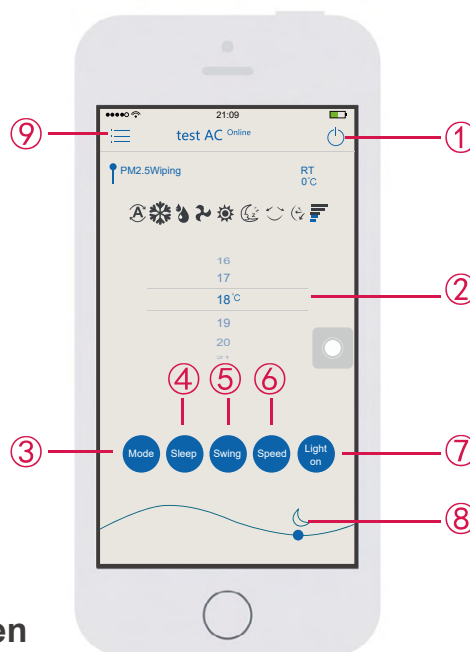

Smart APP Användarguide

7.2 Innehåll i Meny

① Add Air Conditioner

Se avsnitt 5 "add Air Conditioner".

② Modify the name

Klicka för att ändra namn på aggregat.

③ Långt tryck för att ta bort aggregat på Android APP. Svep åt vänster för att ta bort aggregat på iOS APP.

④ Setting

Inställningar av extrafunktioner som t ex uppdatera Smart module APP o.s.v.

⑤ Senaste Version

Information om den aktuella APP versionen.

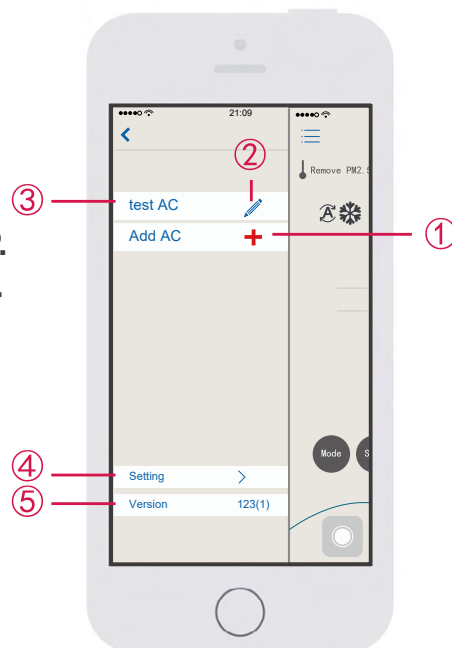

8. Problem och Lösningar

8.1 Detta behövs:

- Trådlös Router med Wi-Fi.
- Android 4.4 eller senare, version iOS7.0 eller senare för iPhone.

Anm.: Anslut routern till Internet om så behövs.

8.2 Kommunikationsskiss

Följande skiss visar kommunikation mellan mobil och aggregat.

- När mobil och aggregat är anslutna till samma trådlösa nätverksrouter, är anslutningen enligt fig. 8.1.

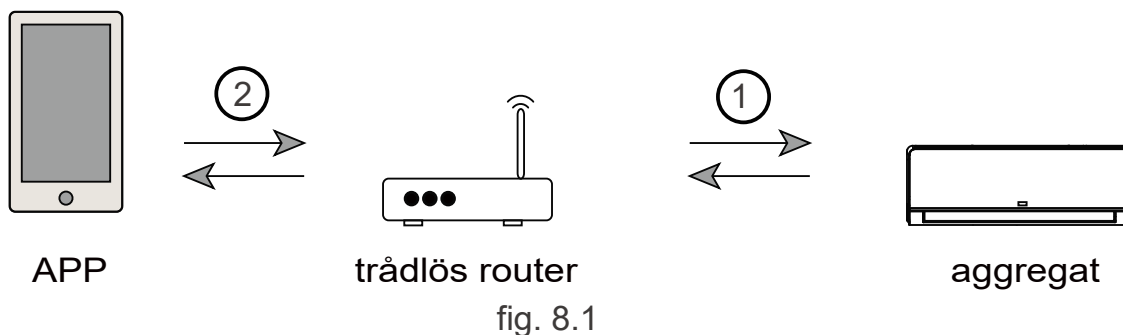

fig. 8.1

Smart APP Användarguide

8.3 Lägga till aggregat i APP

Se avsnitt 5 eller 6 för detaljer.

8.4 Ta bort bort aggregat i APP.

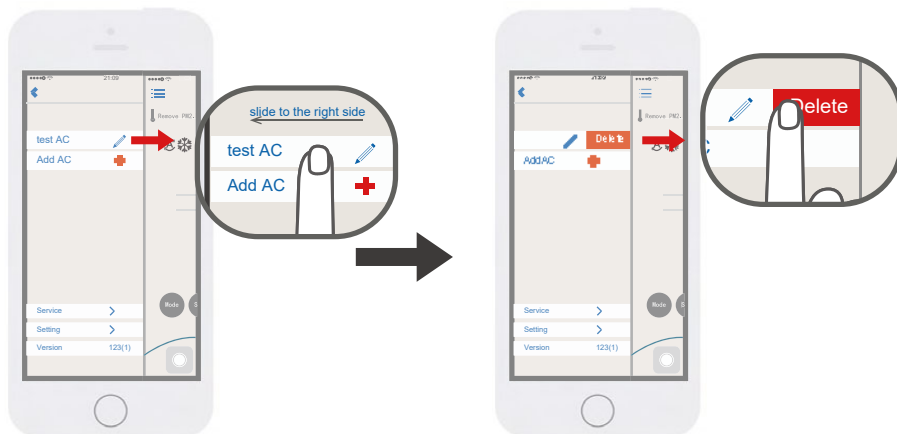

8.5 Uppdatering av mjukvara i APP.

I menyn trycker man på aktuell version, gå till uppdatering av version och sida för beskrivning, välj att uppdatera APP enligt sidans förklaring.



8.6 Aggregatets Wi-Fi symbol blinkar snabbt (varje sekund) .

WiFi modulen konfigureras, se avsnitt 5 för mer detaljer.

8.7 Aggregatets Wi-Fi symbol blinkar sakta (var 10:e sekund).

När Wi-Fi symbolen blinkar var 10: sekund, har anslutningen ① eller ② i fig. 8.1 misslyckats.

Kontrollera då om router och nätverk är normalt, och att lösenordet är korrekt.

Det rekommenderas att använda mobil ansluten till routern, för att avgöra om den kan anslutas till Internet. Lägg till aggregatet igen om routern fungerar då.

Om man bekräftar routerns SSID & lösenordet är riktigt, fungerar aggregat och mobil rätt. Stäng av strömmen till aggregatet och starta om det - starta om routern - starta om APP på mobilen, och försök att ansluta igen.

Smart APP Användarguide

8.8 Aggregatet går inte att styra med APP

A: 5G router stöds inte, trådlös WPA/WPA2 router, med anslutning krypterad anslutning stöds endast.

B: För många anslutningar, starta om routern.

8.9 Aggregatet är offline

Kontrollera om: aggregat har spänning, router och nätverk är normalt.

Om nätverkssignalen är normal, vänta och avvakta c:a 30 s..

8.10 APP försvinner onormalt

Kontrollera att iPhone har systemversion iOS7.0 eller senare, Android version 4.4 eller senare.

Om versionerna är riktiga och problemet kvarstår, kontakta kunnig personal för hjälp.

8.11 Förklaring av Wi-Fi indikering

När den lyser:

- ① Aktivera Wi-Fi funktionen, Wi-Fi indikering tänds, stäng av Wi-Fi funktionen, WiFi indikeringen slocknar.
- ② Vid funktion för snabb konfiguration, Blinkar WiFi inikeringen (3 s till 0,1 s). Efter lyckad inställning, slutar Wi-Fi indikeringen att blinka och lyser fast.
- ③ När Wi-Fi modulen och Internet är fränkopplade, blinkar Wi-Fi indikeringen var 10:e s, (lyser 10s av 0.1s).

När indikeringen är släckt:

Wi-Fi lyser inte men funktionen kan fortfarande styra.

8.12 Vad är tillämpligt område för Skyworth Air Conditioner Wi-Fi modul?

Modulen kan endast användas med Skyworth aggregat.

8.13 Kopplas ifrån frekvent

Kontrollera om det finns mer än 2 mobiler anslutna till samma WiFi router för aggregatet. Kontrollera om nätverkets omgivning är komplicerad samt att nätverksanslutningens kvalitet är bra.

Om nätverkets omgivning är komplicerad, är nätverkets kommunikationshastighet mycket låg. Då uppstår lätt fördröjningar eller förhindrad drift.

Adressering vid multiaggregat

Vid anslutning till MULTI-S kylaggregat, och aggregaten inte fungerar vid underhåll, behövs en adressering enligt följande.

Rikta fjärrkontrollen mot inomhusdelen, tryck på LIGHT samt "+" och "-" knapparna samtidigt i 3 s, inomhusdelen visar då aggregatets adress (1~5) i 3 s.

Rengöring och Underhåll

VARNING

- Stäng av aggregatet och gör det strömlöst innan rengöring, för att undvika elektriska stötar.
- Använd inte vatten vid renöring, för att undvika elektriska stötar.
- Anvån inte starka lösningsmedel.

Rengöring av inomhusdel

När inomhusdelens ytor är smutsiga, rekommenderas att använda en mjuk och torr eller våt duk för avtorkning.

Anm.:

Tag inte bort panelen vid rengöring.

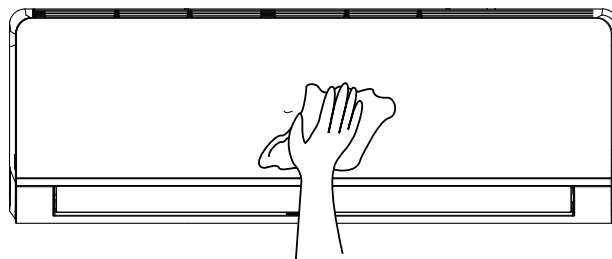

Rengöring av luftfilter

1 Öppna panelen

Vik ut panelen till en viss vinkel enligt fig. nedan.

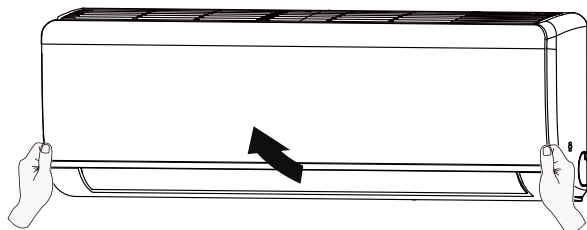

2 Tag bort luftfiltret

Tag bort luftfiltret enligt fig. nedan.

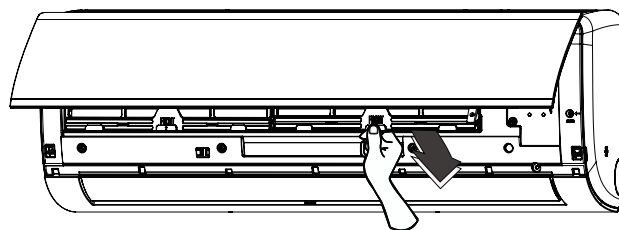

Rengöring och Underhåll

3 Göra rent filtret

Använd dammsugare eller vatten vid rengöring. Om filtret är mycket smutsigt använd varmt vatten (under 45°C) vid rengöring, låt det torka i skugga eller svalt.

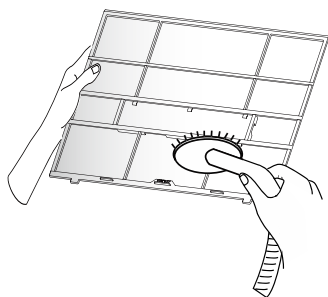

4 Sätta tillbaka filtret

Sätt tillbaka filtret och stäng panelen lätt.

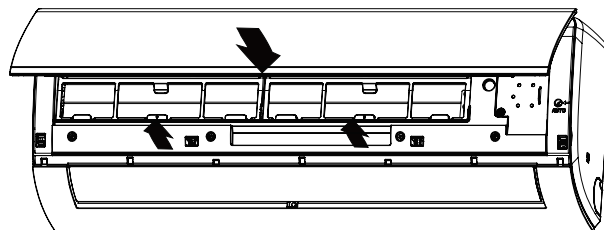

ANM.:

- Filtret ska rengöras varannan vecka. Om det finns mycket damm i omgivningen, måste det utföras oftare.
- Vidrör inte värmväxlarens lameller när filtret tagits bort, för att undvika skärskador.
- Använd inte öppen låga eller hårtork för att torka filtret för att undvika deformation och brand.

Kontroll innan säsong

1. Kontrollera så att inga luftintag- eller utblås är blockerade.
2. Kontrollera alla elanslutningar.
3. Kontrollera att luftfiltret är rent.
4. Kontrollera kondensvattenledningen så att den inte är skadad/igensatt.

Kontroll efter säsong

1. Koppla ifrån strömmen.
2. Rengör luftfilter och aggregatets frontpanel.

Återvinning

1. Det mesta av förpackningsmaterialet går att återvända.
Släng det i avsedda kärl för återvinning.
2. Om aggregatet ska skrotas, kontakta behörig och godkänd fackman.

Felsökning

Allmänna problem

Kontrollera följande innan hjälp påkallas. Om problemet inte kan lösas, kontaktas behörig och godkänd fackman.

Problem	Kontrollera	Lösning
Inomhusdelen tar inte emot signal eller fjärrkontrollen fungerar inte	Finns det några störningar i omgivningen (statiskt elektricitet, etc.)?	Tag ur säkringen. Sätt tillbaka den efter c:a 3min, och starta aggregatet igen.
	Är fjärrkontrollen inom rätt avstånd från innedeln?	Längsta avstånd är 8m.
	Finns det hinder i vägen?	Tag bort hinder.
	Är fjärrkontrollen riktad rakt mot innedeln?	Välj rätt vinkel och rikta kontrollen mot innedeln.
	Reagerar inte fjärrkontrollen, svag eller ingen display?	Kontrollera batterierna, om dom är dåliga, byt dom.
	Det finns ingen display på fjärrkontrollen?	Kontrollera så att kontrollen inte är skadad. Om ja, byt ut den.
	Finns det lysrör i rummet?	Tag fjärrkontrollen nära innedelen. Stäng av lysrören och prova igen.
Det blåser ingen luft från innedelen	Är luftintag- och utblås blockerade på innedeln?	Tag bort hinder.
	Uppnås inställd temperatur vid värmedrift?	Efter uppnåd inställd temperatur, slutar innedelen att blåsa.
	Värmedrift har precis valts.	För att förhindra kallras, startar innedel efter flera minuters fördröjning. Detta är normalt.
Aggregatet fungerar inte	Strömavbrott?	Vänta till strömmen kommit tillbaka.
	Är säkringen hel?	Kontrollera.
	Är kretsen bruten/trasig säkring?	Kontrollera arbetsbrytaren och säkringen.
	Felaktig elinkoppling?	Be fackman kontrollera.
	Har aggregatet återstartat efter att det stängts av?	Vänta 3 min., och starta aggregatet igen.
	Är rätt funktion inställd på fjärrkontrollen?	Starta om funktionen.

Felsökning

Problem	Kontrollera	Lösning
Det blåser ut dimma från innedeln	Är inomhustemperatur och fuktighet hög?	Rumsluften kyls ner snabbt. Efter en stund kommer rumstemp. och fuktighet att minska, då försvinner dimman.
Inställd temperatur går inte att justera	Är aggregatet i AUTO drift?	I detta läge går inte temperaturen att justera. Byt driftval om temperaturen måste justeras.
	Är inställd temperatur utanför inställningsområdet?	Inställningsområde för temperatur: 16 °C ~ 31 °C.
Kyleffekten är dålig	Är spänningen låg?	Vänta tills spänningen åter är normal.
	Är luftfiltret smutsigt?	Rengör filtret.
	Är rumstemperaturen rätt inställd?	Kontrollera och justera.
	Öppen dörr eller fönster?	Stäng dörr eller fönster.
Det kommer ut odörer	Är odören som möbler eller cigaretttrök, etc.?	Rengör filtret. Tag bort källan till odören.
Aggr. arbetar onormalt plötsligt	Finns det störningar som t ex åska, trådlösa enheter, etc.?	Stäng av strömmen, återställ ström och starta aggregatet igen.
Ljud som "rinnande vatten"	Har aggregatet just nu stängts av eller startats?	Ljudet uppstår när köldmediet cirkulerar i aggregatet, och försvinner sedan. Detta är normalt.
Knäppande ljud	Har aggregatet just nu stängts av eller startats?	Ljudet uppstår när plastdetaljer expanderar vid hastiga temperaturväxlingar. Det försvinner sedan.

Kontakta fackpersonal

Om något som nämns nedan uppstår, stäng av aggregatet och gör det omgående strömlöst. Kontakta därefter fackpersonal.

- Anslutningskabel överhettad eller skadad.
- Det kommer bränd lukt.
- Onormalt ljud under drift.
- Jordfelsbrytaren löser ut frekvent.
- Inomhusdelen läcker.

Försök inte att reparera aggregatet själv.

Om aggregatet arbetar under onormala förhållanden, kan det uppstå felaktig drift och elektriska stötar samt risk för brand.

Felsökning

Felkoder

Vid onormal status blinkar temperaturvisningen på aggregatet och visar en felkod. Felkoderna visas i listan nedan.

Dessa felkoder är endast några utvalda. Se servicemanualen för mer information.

KOD	ORSAK	LÖSNING
CL	Igensatt luftfilter	Stäng av strömmen, rengör filter. Om filter ej igensatt, stäng av aggregatet i 2 s och återstarta. Felkoden tas bort automatiskt.
E1	Överhettningsskydd	Stäng av aggr., återstart efter 5 min., om felkod visas igen efter några minuter, kontakta fackpersonal.
E2	Överströmsskydd	Stäng av aggr., återstart efter 5 min., om felkod visas igen efter några minuter, kontakta fackpersonal.
L0	Bygglingsfel	Stäng av aggr., återstart efter 10 s, om felkod visas igen, kontakta fackpersonal.
L1	PG motor (innedel) kretsfel	Stäng av aggr., återstart efter några sekunder, om kod visas igen efter några minuter, kontakta fackpersonal.
L2	Ingen återkopplings-signal från innedel	Stäng av aggr., återstart efter några sekunder, om kod visas igen efter några minuter, kontakta fackpersonal.
L3/L6	Kommunikationsfel	Stäng av aggr., återstart efter 10 s, om felkod visas igen, kontrollera inkopplingen av kommunikationskabeln mella innedel och kylaggregat, återstarta aggregatet.
U0	Innedelens rumssensor kortsluten/öppen	Stäng av aggr., återstart efter några sekunder, om kod visas igen efter några minuter, kontakta fackpersonal.
U1	Rörtemp. sensor innedel kortsluten/öppen	Stäng av aggr., återstart efter några sekunder, om kod visas igen efter några minuter, kontakta fackpersonal.
U6	Temp. sensor vätskeledning kortsluten/öppen	Stäng av aggr., återstart efter några sekunder, om kod visas igen efter några minuter, kontakta fackpersonal.
U7	Temp. sensor sugledning kortsluten/öppen	Stäng av aggr., återstart efter några sekunder, om kod visas igen efter några minuter, kontakta fackpersonal.
PC	Konfliktläge	Denna innedels drift är i konflikt med andra innedelar, stäng av de andra innedelarna eller ändra till ickekonfliktläge

F6 Felaktig PG motor

F7 Temp. sensor inomhus felaktig

F8 Rörtemp. sensor inomhus felaktig

F9 Rörtemp. sensor utomhus felaktig

Om det finns andra felkoder, kontaktas fackpersonal.

Säkerhetskrav vid lätt brandfarligt köldmedium

Kvalificeringskrav vid installation och underhållsarbeten

Allt arbete med köldmediesystemet får endast utföras av utbildad och godkänd personal som har kännedom om arbeten med lätt brandfarligt köldmedium.

Alla reparationsarbeten måste utföras enligt tillverkarens instruktioner.

Installationsnoteringar

1. Anläggningen får inte användas i utrymmen med öppen eld, t ex öppen brasa, gasdrivna enheter och elvärme etc.
2. Det är förbjudet att borra hål eller värma anslutningsrör.
3. Enheten måste installeras i utrymme större än min. rumsarea.
Min. rumsarea framgår av aggregatets märkskylt eller i följande tabell 1.
4. Efter avslutad installation måste läcksökning utföras.

Tabell 1: Minimum rumsarea (m²)

	Fyllningsmängd (kg)	≤1,2	1,3	1,4	1,5	1,6	1,7	1,8	1,9	2,0	2,1	2,2	2,3	2,4	2,5
Minimum rumsarea (m ²)	golvmontage	/	14.5	16.8	19.3	22.0	24.8	27.8	31.0	34.4	37.8	41.5	45.4	49.4	53.6
	fönstermontage	/	5.2	6.1	7.0	7.9	8.9	10.0	11.2	12.4	13.6	15	16.3	17.8	19.3
	väggmontage	/	1.6	1.9	2.1	2.4	2.8	3.1	3.4	3.8	4.2	4.6	5	5.5	6.0
	takmontage	/	1,1	1,3	1,4	1,6	1,8	2,1	2,3	2,6	2,8	3,1	3,4	3,7	4,0

Underhållsnoteringar

Kontrollera om serviceutrymmet eller rumsarean stämmer överens med aggregatets märkskylt.

— Aggregatet får endast användas i rum som uppfyller kraven på aggregatets märkskylt.

Kontrollera om utrymme för underhåll är väl ventilerat.

— Kontinuerlig ventilation måste ske under arbeten.

Kontrollera om det finns öppen låga eller gnistbildning i underhållsutrymmet.

— Öppen låga är förbjuden i underhållsutrymmet; skylt med "Rökning förbjuden" måste appliceras.

Kontrollera om enhetens märkskylt är tydlig och oskadad.

— Byt ut otydliga eller skadade varningsmarkeringar.

Hårdlödning

Om kapning eller hårdlödning ska utföras på köldmediesystemets rörledningar, måste det utföras enligt följande:

1. Stäng av aggregatet och gör det strömlöst.
2. Töm köldmediefyllningen med tömningsaggregat.
3. Vacuumsug.
4. Blås rent kretsen med nitrogen.
5. Kapa eller hårdlöd.

Säkerhetskrav vid lätt brandfarligt köldmedium

6. Köldmediet måste återvinnas i speciell behållare.

Kontrollera så att det inte finns öppen låga nära vacuumpumpens utblås, och att utrymmet är väl ventilerat.

Påfyllning av köldmedium

1. Använd endast utrustning avsedd för R32. Blanda inte olika köldmedier eller utrustning avsedd för andra typer av köldmedier.
2. Köldmedieflaskan ska stå upprätt vid fyllning.
3. Anbringa etikett på systemet efter påfyllning (eller ej slutförd).
4. Överfyll inte anläggningen.
5. Efter slutförd påfyllning utförs läcksökning innan provkörning.

Säkerhetsinstruktioner vid transport och lagerhållning

1. Läcksök emballagets utsida innan öppning.
2. Ingen öppen låga eller rökning.
3. Gällande säkerhetsföreskrifter och förordningar måste följas.

Säkerhetsinstruktioner vid installation och flytt av aggregat



VARNING

- 1. Vid installation eller flytt av aggregat, se till att hålla köldmediekretsen fri från luft eller andra ämnen, än köldmediet.**
 - Luft eller andra främmande substanser i köldmediekretsen, orsakar tryckökning eller kompressorhaveri, samt ev. personskador.
- 2. Vid installation eller transport av aggregatet, påfyll inget annat köldmedium än det som anges på märkskylten.**
 - Om så sker orsakar detta en onormal och felaktig drift, mekansikt fel och även skador på utrustning och personskador.
- 3. Om köldmediet behöver återvinnas före flytt av enheten, eller vid reparation, måste aggregatet arbeta i kyldrift. Stäng sedan ventilen på högtryckssidan (vätskeledning). Efter c:a 30-40 sekunder, stäng lågtryckssidans ventil helt (sugsida), stoppa omedelbart aggregatet och koppla bort strömmen. Notera att återvinning av köldmediet inte får ta längre tid än 1 minut.**
 - Om återvinningen tar för lång tid, kan luft sugas in och orsaka tryckstegring eller haveri hos kompressorn, samt ev. personskador.
- 4. Efter återvinningen, kontrolleras så att vätske- och sugventilerna är helt stängda och att aggregatet är strömlöst, innan anslutningsslangen för återvinning tas bort.**
 - Om kompressorn startar när ventilen är öppen och återvinningsslangen ännu inte har anslutits, kommer luft att sugas in som orsakar tryckstegring eller kompressorhaveri, samt ev. personskador.
- 5. Vid installation av enheten, kontrollera att anslutningen är korrekt ansluten innan kompressorn startar.**
 - Om kompressorn startar när ventilen är öppen och anslutningen inte är klar, kommer luft att sugas in som orsakar tryckstegring eller kompressorhaveri.
- 6. Det är förbjudet att installera enheten i utrymme som kan läcka korrosiva eller brandfarliga gaser.**
 - Om enheten läcker köldmedium, kan detta orsaka explosion och andra skador.
- 7. Använd inga förlängningssladdar vid elinkoppling. Om anslutningskabeln inte är tillräckligt lång, kontaktas behörig fackman.**
 - Undermåliga elanslutningar kan leda till elektriska stötar eller brand.
- 8. Använd specificerade kabeltyper vid elinstallation mellan inomhus- och utomhusdel. Avlasta ledningarna så att de inte spänner i anslutningspunkterna.**
 - Elledning med felaktig kabelarea, felaktiga anslutningar och dålig anslutning, kan orsaka elstötar eller brand.

Installationsritning

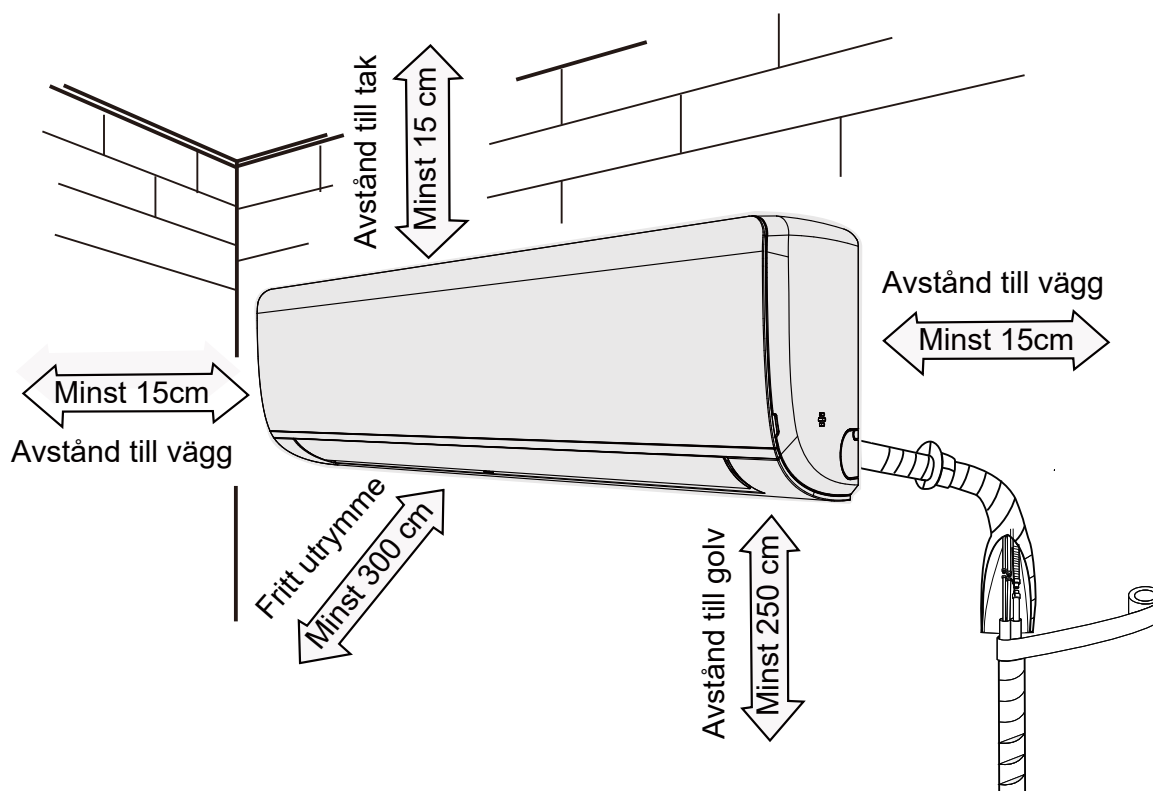

Val av placering

Baskrav

Följande installationsplatser kan orsaka felaktig drift:

1. Utrymmen med mycket stora värmealstrande källor, ånga, brandfarliga eller explosiva gaser eller flyktiga ämnen i luften.
2. Utrymmen med enheter som har hög frekvens (svetsmaskiner, medicinsk utrustning).
3. Platser nära hav.
4. Utrymmen med oljedimmor eller ånga.
5. Utrymmen med svavelhaltig gas.
6. Andra utrymmen med speciella förhållanden.
7. Aggregatet får inte installeras i tvättinrättningar.

Inomhusdel

1. Inga föremål får blockera luftintag- eller utblås.
2. Välj placering där kondensvattenutsläpp på utsidan kan ledas bort enkelt, och inte störa eller påverka andra personer.
3. Välj placering där det är enkelt att ansluta kylaggregatet, och nära till elanslutning.
4. Välj placering där enheten inte kan nås av barn.
5. Väggens måste kunna bära aggregatets vikt och inte orsaka oljud eller vibrationer.
6. Vägglacering 2,5 m över golv.
7. Placera inte inomhusdelen rakt ovanför elektriska apparater.
8. Undvik att placera enheten i utrymmen med lysrör.

Förberedelser inför installation

Verktyg

1 Vattenpass	2 Skruvmejsel	3 Slagbormaskin
4 Borrhuvud	5 Stosverktyg	6 Momentnyckel
7 Fasta nycklar	8 Röravskärare	9 Läcksökare
10 Vacuumpump	11 Manometrar	12 Universalmeter (el)
13 Insexnycklar	14 Måttband	

Säkerhetsinstruktioner

1. Elarbeten måste följa lokala föreskrifter och säkerhetskrav.
2. Använd separat elmatning och installera arbetsbrytare.
3. Kontrollera så att elmatningen överensstämmer med enhetens märkskylt. Ostabil elmatning eller felaktig anslutning orsakar felaktig drift. Slutför elinstallationen innan enheten tas i drift.
4. Anslut fas, nolla och skyddsjord.
5. Gör enheten strömlös innan elarbeten påbörjas.
6. Sätt inte på strömmen innan installationen är slutförd.
7. Om anslutningskabeln är skadad, måste den bytas ut av behörig fackman.
8. Köldmediekretsens temperatur bli mycket varm, håll förbindelseledningen till kylaggregatet borta från kopparrör.
9. Anläggningen måste installeras enligt alla lokala föreskrifter och säkerhetsanvisningar.
10. Anläggningen måste installeras, användas och lagerhållas i utrymme med golvyta större än "X" m (se tabell 1).



Aggregatet är fyllt med lätt brandfarligt köldmedium R32. Felaktig användning kan orsaka svåra skador på person och material.
Detaljer för köldmediet finns i avsnitt "köldmedium".

Krav för skyddsjord

1. Aggregatet måste skyddjordas av godkänd fackman.
Se till att skyddsjordningen är korrekt utförd för att undvika elektriska stötar.
2. Gul/Grön kabel är skyddsjord, och får inte användas för annat ändamål.
3. Allpolig arbetsbrytare med brytavstånd 3 mm monteras på elmatning.

Installation av innedel

Steg 1: Val av installationsplats

Placeringen sker i samråd med kund innan arbeten påbörjas.

Steg 2: Montera vägghållaren

1. Placera hållaren på väggen; justera den horisontellt med vattenpass och markera fästhålen på väggen.
2. Beroende på underlag, förklaras här förankring vid hård vägg. Borra med slagborr och borrdimension anpassad för pluggen/expandern. Placera pluggen/expandern i hålet.
3. Fäst hållaren mot väggen och kontrollera att den sitter stadigt. Om någon festsättning är lös/ostadig, borras ett nytt hål i närheten.

Steg 3: Genomföring i vägg

1. Välj plats för rörigenomföring i vägg, beroende på rörriktningen. Hålet ska luta lite utåt.

Modell: PRK-WI-09S, PRK-WI-12S
PRK-WI-M07S, PRK-WI-M09S

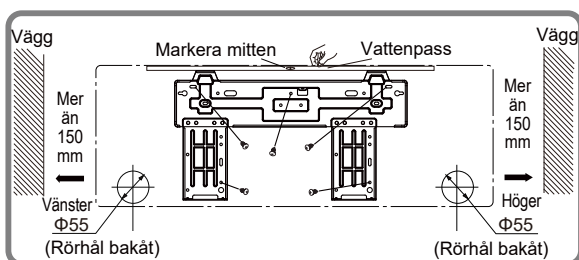

Modell: PRK-WI-M12S

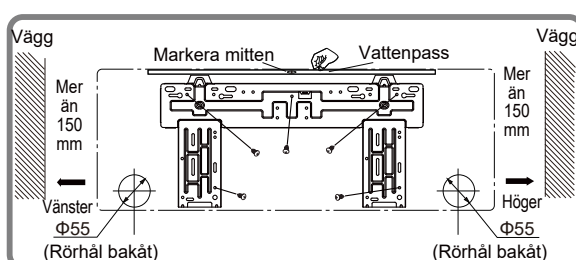

Modell: PRK-WI-18S, PRK-WI-M18S

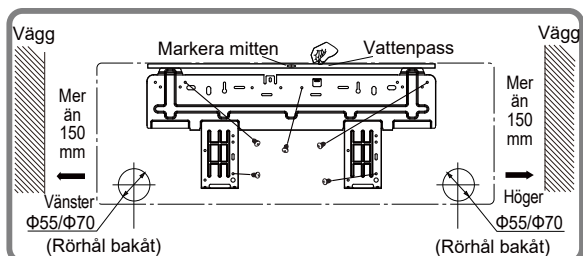

Modell: PRK-WI-24S

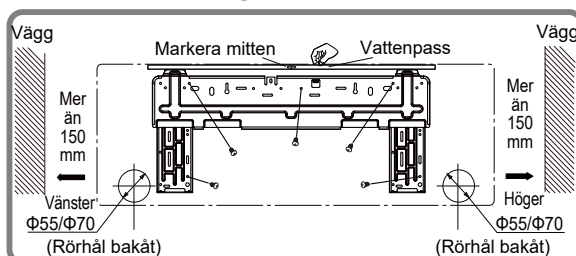

Installation av innedel

- Borra ett hål med diameter $\Phi 55/\Phi 70$ på den valda platsen. Hålet måste luta svagt utåt med 5-10°.

Anm.:

- Vid håltagningen skyddas rummet mot damm, samt iakttag försiktighet.
- Väggbussning medlevereras inte, utan anskaffas av installatör.

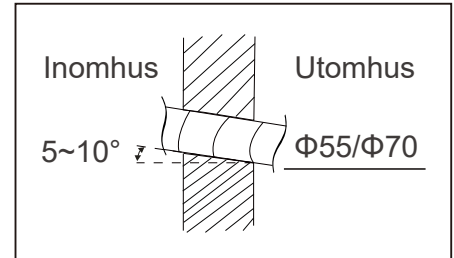

Steg 4: Rörutgångar

- Rören kan ledas åt höger, bakåt åt höger eller vänster.

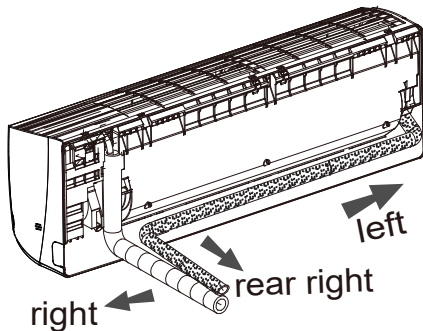

- Vid val av höger eller vänster, öppnas uttaget i kåpens underkant.

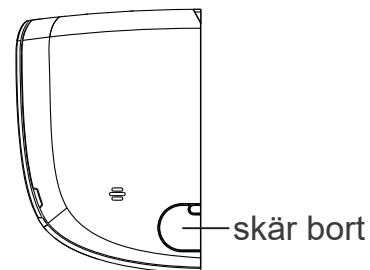

Steg 5: Anslutning av köldmedierör

- För ihop rören..
- Drag åt kopplingen för hand.
- Drag sedan åt kopplingen med momentnyckel enligt åtdragningsmoment i tabellen nedan. Placera den fasta nyckeln på mutter från innedel, och dra åt mutter från kylaggregatet med momentnyckel.

Vätske-Sugledning (")
 WI12G, WI18G = 1/4-1/2
 WI24G = 3/8-5/8

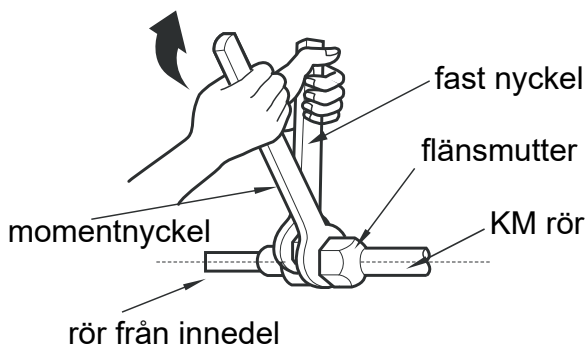
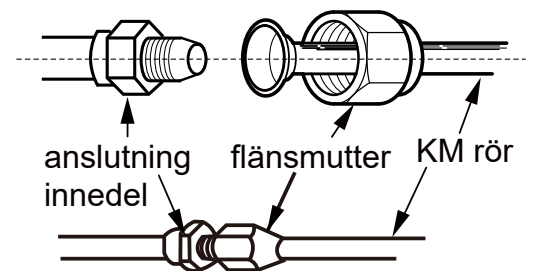

Mutterdiameter	Åtdragningsmoment (N · m)
$\Phi 6$	15~20
$\Phi 9.52$	30~40
$\Phi 12$	45~55
$\Phi 16$	60~65
$\Phi 19$	70~75

- Isolera kopplingen och tejpa den.

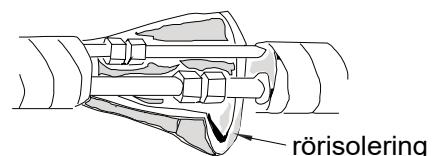

Installation av inredel

Steg 6: Installera kondensvattenledning

1. Anslut kondensvattenledningen till inomhusdelen.
2. Tejpa skarven.

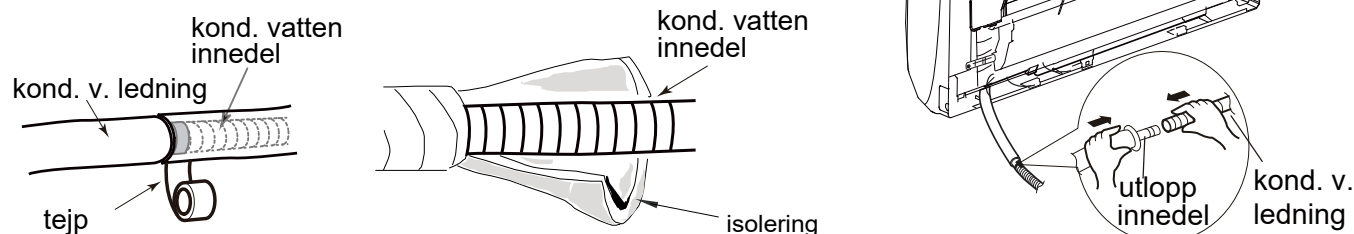

- Isolera kondensvattenledningen för att förhindra kondens.
- Rör/slang för att leda bort kondensvatten är inte medlevererat.

Steg 7: Elanslutning av inomhusdel

1. Öppna panelen, lossa skruven till locket för elanslutning, och tag bort locket.

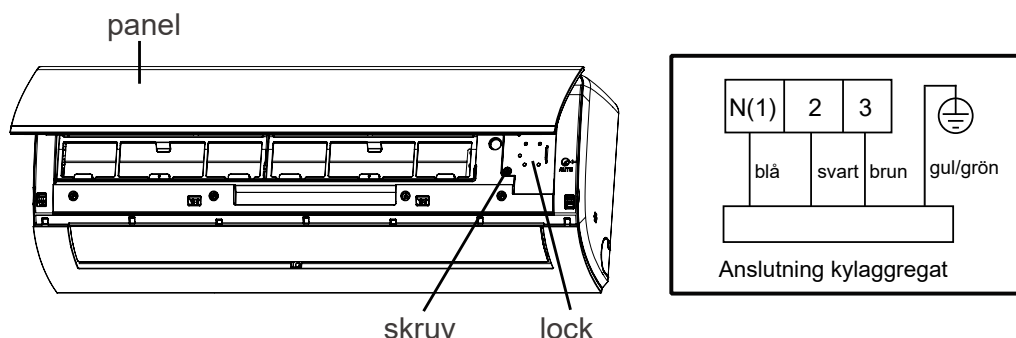

2. För in elmatningskabel genom avsett hål bak på inredelen, och drag ut den framåt på inredelens högra sida..
3. Lossa klamman, anslut elmatningen enligt färgerna i fig. ovan; drag åt skruvarna och fäst kabeln med klamman.
4. Sätt tillbaka locket och drag åt skruven.
5. Stäng panelen.

Anm.:

- Alla elkablar måste installeras av behörig fackman.
- Arbetsbrytare installeras innan inredelens anslutning.
Använd allpolig brytare med brytaravstånd 3 mm.

Installation av innedel

Steg 8: Ihopbindning

1. Bind ihop köldmedierör, elkabel och kondensvattenledning med tejp.
2. Reservera en bit kondensvattenledning och elkabel vid ihopbindningen, för inkoppling. Vid lämpligt ställe, under ihopbindningen, separeras elkabeln och kondensvattenledningen.

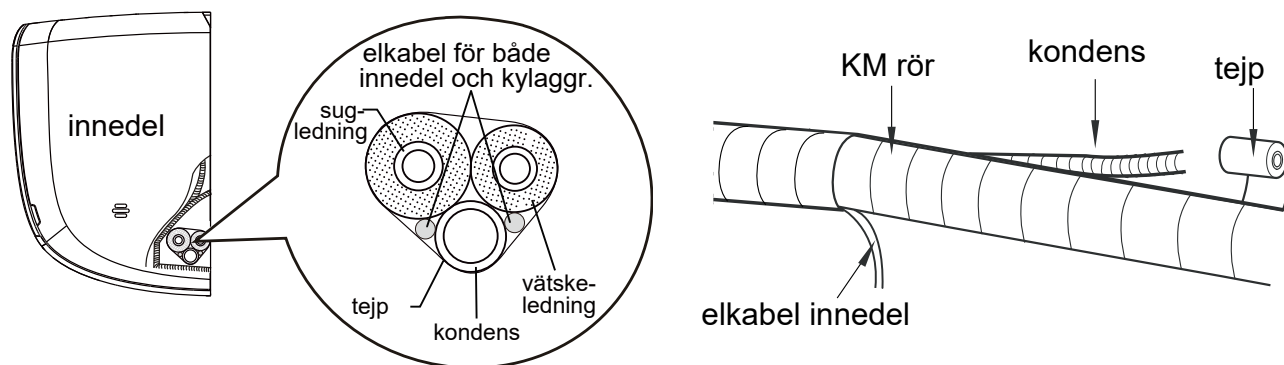

3. Tejpa jämnt.
4. Vätske- och sugledning ska bindas separat mot slutet.

Anm.:

- Elmatningen och styrkabeln får inte korsa varandra eller lindas runt varandra.
- Kondensvattenledningen ska placeras i botten.

Steg 9: Upphängning av innedel

1. För in de ihopbundna rören genom vägghålet.
2. Häng upp innedeln på monterageramen.
3. Täta springan mellan ihopbundna rör och väggenomföringen.
4. Fäst genomföringsbussningen.
5. Kontrollera så att innedelen sitter fast förankrad och tätt intill väggen.

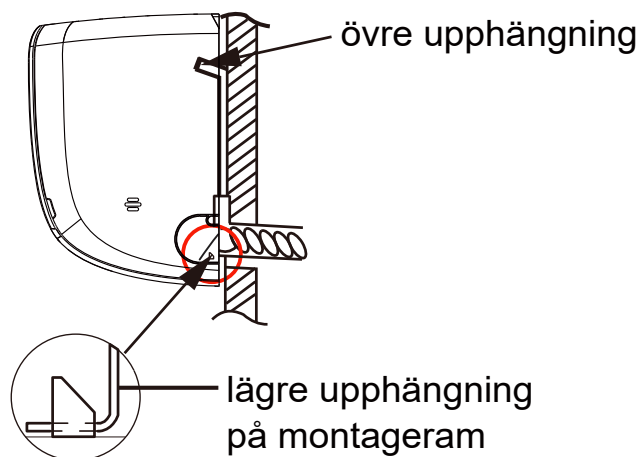
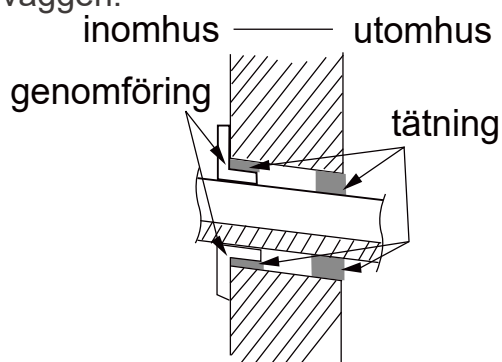

- Böj inte kondensvattenledningen överdrivet så att den inte skadas eller blir platt.

Installation av inredel

Anm.:

- Höjden på kondensvattenutloppet från inredeln, får inte vara högre än väggenomföringen på utsidan.
- Änden på kondensvattenledningen får inte placeras i vatten för korrekt tömning.

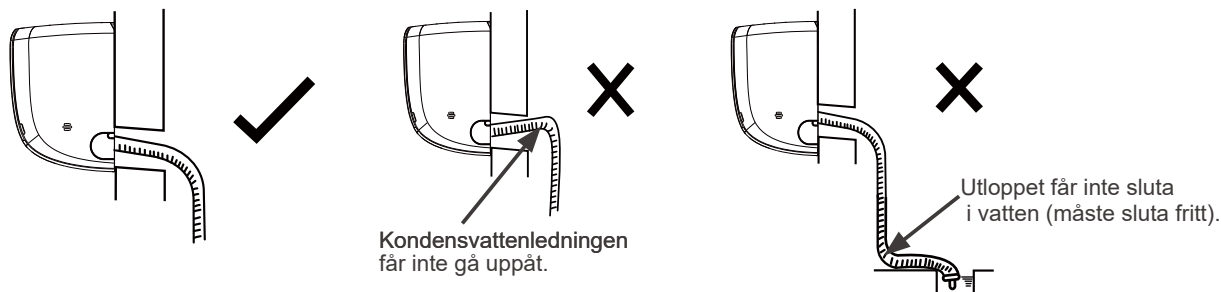

Ledningen måste luta nedåt. Den får inte böjas, höjas eller gå i vågor, etc.

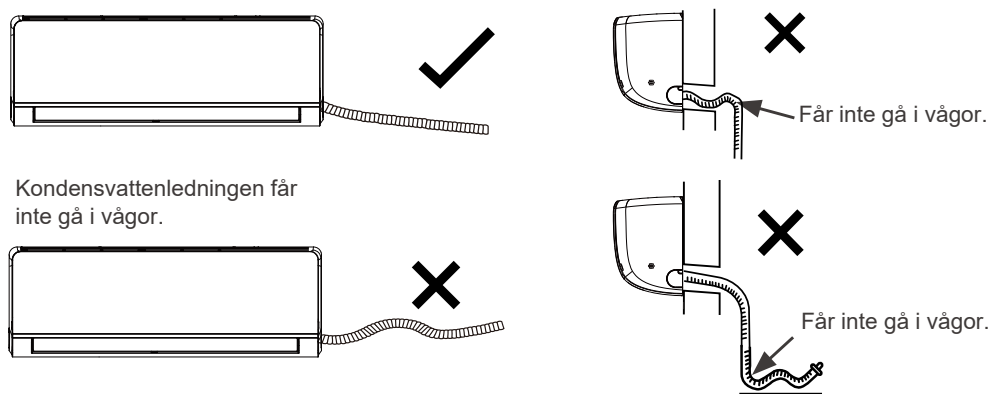

Kontroll efter installation

Kontrollera följande efter installation.

Kontrollera	Följande fel kan uppstå
Är enheten ordentligt fastsatt?	Enheten kan lossna, vibrera eller orsaka oljud.
Är tätprovning/läcksäkning utförd?	Otillräcklig kyl-, värmeeffekt.
Är rörisoleringar tillräckliga/kontrollerade?	Droppande kondens.
Fungerar tömning av kondens?	Droppande kondens.
Stämmer elmatningens data enligt enhetens märkskylt?	Felaktig drift och skador på komponenter.
Är elledningar och köldmedierör korrekt installerade?	Felaktig drift och skador på komponenter.
Är skyddsjordning utförd?	Risk för elstötar och personskador.
Är anslutningskabel korrekt?	Felaktig drift och skador på komponenter.
Finns det hinder i luftintag eller utblås?	Otillräcklig kyl-, värmeeffekt.
Är damm och övrig nedskräpning borta efter installationen?	Felaktig drift och skador på komponenter.
Är ventilerna för vätske- och sugledning helt öppna?	Otillräcklig kyl-, värmeeffekt.

Provkörning

1. Förberedelser

- Anläggningens utförande är godkänd av kund.
- Förklara aggregatets viktiga punkter för kund.

2. Provkörning

- Anslut ström, tryck på ON/OFF knappen på fjärrkontrollen för att starta anläggningen.
- Tryck på MODE knappen för att välja AUTO, COOL, DRY, FAN och HEAT för att kontrollera om driften är normal.
- Om omgivande luft är lägre än 16 °C, kan inte kyl drift påbörjas.

3. Vid MULTI-S kylaggregat, måste det först spänningssättas efter att alla inledelar installerats och startats före provkörning.

Följ punkterna nedan vid provkörning:

A: Använd fjärrkontrollen för att välja kyl drift, ställ in rumstemperaturen på **16 °C**. Rikta kontrollen mot inledelen och tryck "+ / - / + / - / + / - / i **5 s**, inledelns display visar "**LL**" och ger en **lång signal**. Detta indikerar att aggregatet påbörjar provkörning.

B: Provkörningen avslutas när display på inledeln visar temperatur från "**LL**".

C: Om displayen visar "**PA**" och kylaggregatet stoppar provkörningen, indikerar detta att installationen har misslyckats. Kontrollera kabelanslutningarna och KM-rörens anslutningar. Rätta till felen och utför provkörningen igen.

Anm: Alla enheter kan inte arbeta normalt förrän provkörningen har utförts korrekt

PARKAIR

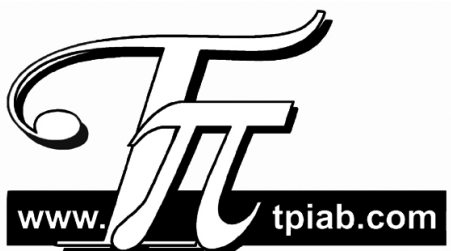

TPI Klimatimport AB info@tpiab.com

K49100000262